

SCHLETTER
AN ENSTAL COMPANY

PRODUKT- KATALOG

DACH 2025/2



IMPRESSUM

SCHLETTER SOLAR GMBH
Alustraße 1
83527 Kirchdorf
Deutschland

www.schletter-group.com
info@schletter-group.com

Geschäftsführung:
Florian Roos, Dr. Cedrik Zapfe,
Ralf Maus, Richard Lothholz

Registergericht: Traunstein
Registernummer: HRB 27110
Umsatzsteuer-Identifikationsnr.: DE318739607

WE SUPPORT SOLAR.

WIR BEI SCHLETTER SIND DER MEINUNG,
DASS JEDES UNTERNEHMEN, OB GROSS
ODER KLEIN, VON LEIDENSCHAFTLICHER
UNTERSTÜTZUNG NUR PROFITIEREN
KANN.

Und wenn es jemals eine Branche gab, die unterstützt werden sollte,
dann ist es die Solarindustrie. Deshalb liegt uns der Erfolg eines jeden
Solarunternehmens am Herzen, auch des Ihren. Wir möchten Sie und Ihre
Bemühungen mit Produkten unterstützen, die für den langfristigen Erfolg
Ihrer Solarprojekte entwickelt wurden. Wir tragen gemeinsam dazu bei,
das Leben und den Planeten zum Besseren zu wenden.

Wenn Sie unsere Unterstützung nicht verdienen, wer dann?

INHALTSVERZEICHNIS

PRODUKTKATALOG

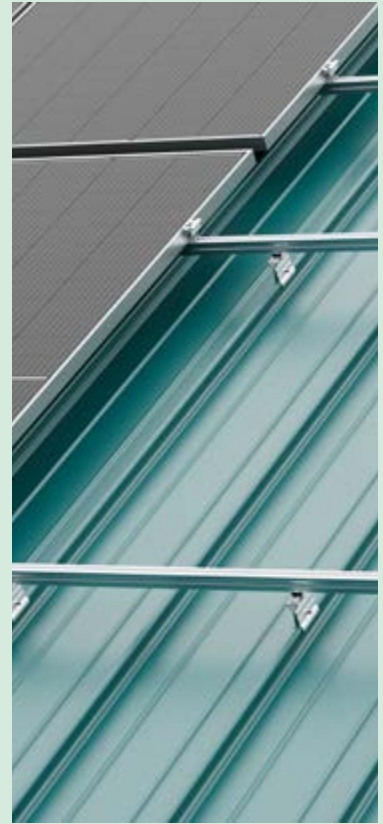

06

UNTERNEHMEN

NACHHALTIGKEIT	8
QUALITÄT	10
SUPPORT	12
ALLGEMEINE HINWEISE	14
VERTRIEBSPARTNER	140
HOUSE OF SCHLETTER	141
GLOSSAR	142

16

FLACHDACH- SYSTEME

SCHLETTER CREATOR	16
FIXGRID PRO	20
FIXGRID 18	30
FLATGRID PRO	32
FLATGRID CLASSIC	36
STÜTZENSYSTEME FÜR FLACHDACH, FASSADE UND GRÜNDACH	38

44

SCHRÄGDACH- SYSTEME

SCHLETTER CREATOR	44
ZIEGELDACH	46
STEHFALZDACH	66
TRAPEZDACH	76
WELLDACH	92
BITUMEN- UND BLECHDACH	102



110

MONTAGEPROFILE

PROFILE PROLINE	112
PROFILE CLASSIC	114
FIX-Z PRO	116

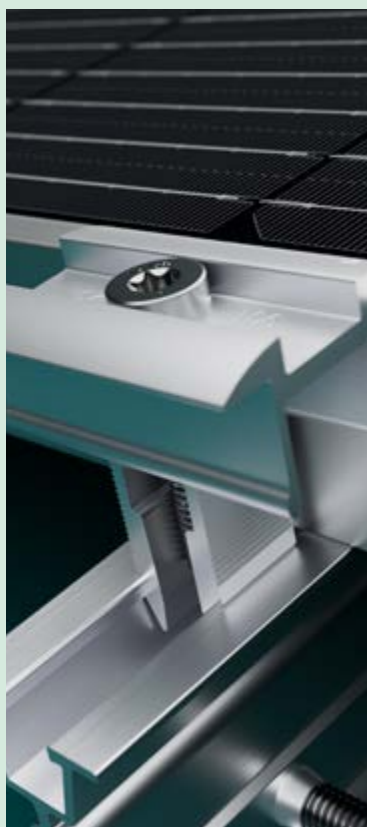

122

MODULKLEMMEN

FÜR GERAHMTE MODULE	124
FÜR LAMINATMODULE	127



130

ZUBEHÖR

SCHRAUBEN UND KLEINTEILE	132
BLITZSCHUTZ UND POTENTIALAUSGLEICH	135
KABELFÜHRUNG	136
MUSTERKOFFER	138



SCHLETTER NA INC.

SCHLETTER WELTWEIT.

Für die Montage einer Photovoltaikanlage wird mehr benötigt als nur eine reine Metallklemme – eine wohl durchdachte Planung, die an die ganz speziellen Bedingungen Ihres Projekts angepasst wird, ist mindestens genauso wichtig. Das beginnt mit den ersten Bodenuntersuchungen und statischen Analysen und endet mit dem Festziehen der letzten Schraube. Wir führen und begleiten Sie durch den gesamten Prozess. Mit unseren kompromisslosen Qualitätsstandards stellen wir bei jedem einzelnen Schritt sicher, dass Ihr Projekt durch unsere erstklassigen Produkte und Lösungen sein volles Potenzial ausschöpfen kann. Dieses sorgfältige und ganzheitliche Herangehen ist ein integraler Bestandteil der DNA unseres Unternehmens.

Wie umfassend und langfristig Ihre Vision oder wie ehrgeizig und phantasievoll Ihre Ziele auch sein mögen, wenn es um Solarenergie geht, steht unser Unternehmen stets an Ihrer Seite.



**SCHLETT
UK LTD.**

**SCHLETT
INTERNATIONAL B.V.**
HAUPTSITZ

**SCHLETT
SOLAR GMBH**
R&D HAUPTSITZ

**SCHLETT
LOGISTIKZENTRUM
NORD**

**SCHLETT
SHANGHAI
SOLAR TECHNOLOGY CO. LTD.**

**SCHLETT
ENERJI VE METAL**
PRODUKTION, TÜRKEI

**SCHLETT
ESPANA S.L.**

**YOKOHAMA SOLAR
SOLUTIONS CO. LTD.**

SCHLETT KOREA LTD.

**SCHLETT
AUSTRALIA PTY. LTD.**

**SCHLETT
SOUTH AFRICA PTY. LTD.**

1968

GEGRÜNDET IN BAYERN,
DEUTSCHLAND

> 60 GWp

INSTALLIERTE SYSTEME
WELTWEIT

> 580

PRODUKTE UND
KOMPONENTEN FÜR DIE
SOLARMONTAGE

> 105

WELTWEIT EINGETRAGENE
PATENTE

> 110

LÄNDER MIT INSTALLIERTEN
SCHLETT-SYSTEMEN

> 700

MITARBEITER WELTWEIT

WIR MÖCHTEN, DASS ES DER WELT MIT SCHLETTER BESSER GEHT.

Wir sind schon lange der Meinung, dass Unternehmen mehr tun sollten, als nur Produkte zu verkaufen. Sie sollten für ihre Entscheidungen und Handlungen einstehen und ihre Verantwortung für die Umwelt, ihre Mitarbeiter und ihre Auswirkungen auf die Gesellschaft ernst nehmen.

Wir sind stolz darauf, unsere bisherige Geschichte der sozialen Verantwortung von Unternehmen (Corporate Social Responsibility, CSR) endlich so zu erzählen, dass sie widerspiegelt, wer wir wirklich sind – nicht nur ein führender Hersteller von Solarmontagesystemen, sondern ein globales, diverses Team von zielstrebigen Menschen, die sich für eine gerechtere, sauberere und nachhaltigere Welt einsetzen.

Scannen Sie den QR-Code unten, um Ihr persönliches Exemplar herunterzuladen und genau zu sehen, was wir für die Menschen und den Planeten getan haben, tun und noch tun werden.



> 31,4 MILLIONEN TONNEN CO₂ PRO JAHR

DURCH PV-INSTALLATIONEN AUF
UNSEREN MONTAGESYSTEMEN
EINGESPART.

Quelle für die Umrechnungsformel:
Umweltbundesamt und Solarcluster BW



BRONZE | Top 35%

ecovadis

Sustainability Rating

JUN 2024



QUALITÄT OHNE KOMPROMISSE.

PRODUKTE VON SCHLETTER HALTEN ALLEN WITTERUNGS- BEDINGUNGEN STAND.

In den letzten Jahrzehnten haben wir uns der Verbesserung von Haltbarkeit, Sicherheit, Nachhaltigkeit und der allgemeinen Qualität unserer Solar-
montagesysteme verschrieben.

Unsere Qualitätskontrolle ist sorgfältig, kompromisslos und gewissenhaft
bis ins letzte Detail. Wir nutzen ausschließlich Stahl und Aluminium von
höchster Qualität.

Ob stürmische Winde, monsunartige Regenfälle, übermäßige Schneelasten,
Sandstürme, Hagel oder sogar Erdbeben – unsere unverwüchtlichen
Konstruktionen sind speziell für den Einsatz bei schlechtem Wetter und
in jedem Gelände konzipiert und halten auch den härtesten Bedingungen
stand – und das 25 Jahre oder länger.

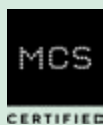



SCHLETTER



WIE WIR SIE UNTERSTÜTZEN.

WENN WIR SAGEN, DASS WIR SOLARENERGIE
UNTERSTÜTZEN, DANN MEINEN WIR DAS AUCH.

Aus diesem Grund bieten wir Solarteuren eine umfassende Palette an Dienstleistungen, um Planungsfehler zu minimieren und unsere Dachhalterungen für Solarmodule perfekt zu installieren.

SIE FRAGEN, WIR ANTWORTEN

Finden Sie Antworten auf häufige Fragen zur Installation von Schletter-Systemen, zur Produktkompatibilität und zu vielen weiteren Themen. Haben Sie eine Frage, die hier nicht beantwortet wird? Kontaktieren Sie uns direkt – wir helfen Ihnen gerne weiter.

MESSEN & AUSSTELLUNGEN

Unsere Produkte präsentieren wir regelmäßig auf Branchenveranstaltungen weltweit. Nutzen Sie die Gelegenheit, unsere Systeme aus nächster Nähe zu erleben, all Ihre Fragen zu stellen und unser Team kennenzulernen. Werfen Sie einen Blick in unseren Veranstaltungskalender, um zu sehen, wo wir als nächstes zu finden sind.

HOUSE OF SCHLETTER

Sehen mag glauben sein, aber echtes Verstehen kommt durch Interaktion. Deshalb freuen wir uns, Ihnen The House of Schletter vorzustellen – unseren ersten virtuellen Showroom.

Hier können Sie lebensechte, digitale Nachbildungen unserer beliebtesten Produkte erkunden, mehr über deren Funktionen erfahren und sich sogar mit Installationsprozessen vertraut machen. Eine immersive und einprägsame Erfahrung, die kein Handbuch ersetzen kann.

SCHULUNGEN & WEBINARE

Bleiben Sie auf dem neuesten Stand: Unsere Experten bieten kostenlose Webinare und Präsenzs Schulungen an, in denen Sie mehr über aktuelle Branchentrends und spezielle Installationstechniken erfahren.

SCHLETTER ON TOUR

Keine Zeit, uns auf einer Messe zu besuchen? Kein Problem! Unser mobiler Schletter Showroom kommt direkt zu Ihnen. Gemeinsam mit unseren Vertriebspartnern laden wir Sie herzlich ein, unsere Systeme vor Ort zu entdecken. Erleben Sie, wie unsere Montagesysteme Ihre Projekte erfolgreich machen.

DER SCHLETTER CREATOR

Die Planung Ihrer Dachprojekte wird jetzt einfacher, schneller und intelligenter.

Mit dem Schletter Creator, unserem Dachkalkulator der nächsten Generation, revolutionieren wir Ihre Arbeitsabläufe.

Dieses innovative Tool ermöglicht es Ihnen, innerhalb weniger Minuten den idealen Bauplan zu erstellen. Planen, optimieren und visualisieren Sie Ihre Projekte mit unübertroffener Präzision und in Rekordzeit.

ALLGEMEINE HINWEISE

PLANUNGSHILFE

Der Schletter Configurator ist eines der beliebtesten Planungsprogramme für Solaranlagen. Er unterstützt Sie bei der professionellen Planung und Berechnung Ihrer Dachanlage. Und das Beste daran: Er ist kostenlos erhältlich unter schletter-group.com.

TOLERANZEN

Bei allen Maßangaben sind fertigungsspezifische Toleranzen zu berücksichtigen.

STATIK

Statische Berechnung gemäß den aktuellen länderspezifischen Normen (in Deutschland EN 1991, EC1). Statik-Beiblatt zur Bestimmung der Anzahl der erforderlichen Befestigungspunkte, basierend auf statischer Berechnung. Beachten Sie in jedem Fall die Hinweise zur Statik.

Der Nachweis der Haltekraft des jeweiligen Daches an der Unterkonstruktion ist in den allgemeinen Statik-Anlagen nicht enthalten.

INFORMATIONSMATERIAL

In unserem Downloadbereich finden Sie aktuelle Kataloge, Produktblätter und Anleitungen. Diese bieten einen ausführlichen Überblick über die Anwendung und Montage unserer Produkte.



[www.schletter-group.com/
download-center/](http://www.schletter-group.com/download-center/)



VERWENDETE MATERIALIEN

- **Dachhaken und deren Hauptkomponenten:**
Hochfester Stahl mit Zink-Lamellenbeschichtung, Edelstahl 1.4301 oder Aluminium EN AW 6063
- **Schrauben und Muttern:**
Edelstahl A2 oder höherwertig
- **Blechbauteile:**
Edelstahl 1.4301 oder Aluminium EN AW 6063
- **Profile:**
Aluminium EN AW 6063, T66 o.ä.
- **Modulklemmen:**
Aluminium EN AW 6063, T66 o.ä.
- **Dichtgummi:**
EPDM (UV-beständig)

Abweichende Materialien sind bei den jeweiligen Artikeln beschrieben.

SERIENKENNZEICHNUNG

Durch die untere Kennzeichnung ist auf einen Blick ersichtlich, zu welcher Serie die einzelnen Artikel gehören. Selbstverständlich stehen Ihnen unsere kompetenten Techniker zur Seite, falls Sie hierzu Fragen haben.

Ist keine Kennzeichnung vermerkt, ist der Artikel bzw. das System mit beiden Serien kompatibel.



**KOMPATIBEL MIT UNSERER
CLASSIC SERIE**



**KOMPATIBEL MIT UNSERER
PROLINE SERIE**

VOM PLAN ZUR POWER.

IHR FLACHDACH PV-PROJEKT
BEGINNT HIER.



1

Geben Sie die Adresse ein und umgrenzen Sie den Dachbereich mit dem Sie arbeiten.



2

Verwenden Sie die 3D-Ansicht in 360° um den Bereich exakt zu definieren.



3

Geben Sie uns einige wenige Angaben zum Projekt. Die Software schlägt die optimale Anordnung vor, unter Berücksichtigung aller relevanten Parameter.



NEU



**SCHLETTER
CREATOR**

FLACHDACH- SYSTEME

BALLASTIERTE LÖSUNGEN
FÜR JEDE STATIK.





FIXGRID PRO

PROLINE



UNENDLICH VIELE VARIATIONEN.

MIT FIXGRID PRO LÄSST SICH DER GEWÜNSCHTE NEIGUNGSWINKEL MIT NUR WENIGEN KOMPONENTEN REALISIEREN.

- + Ballastoptimierung und -reduzierung durch verbesserte Aerodynamik
- + Planung und Montage flexibel und zeitsparend
- + Kompatibel mit den Modulklemmen unserer ProLine-Serie
- + Werkzeuglose Montage der Erhöhungselemente
- + Module können querliegend und hochkant montiert werden; die Klemmung kann an der kurzen oder langen Seite erfolgen
- + Mögliche Aufständerungswinkel 5°, 10° oder 15°, unabhängig von der Modulklemmung, -ausrichtung und -größe
- + Befestigung ohne Dachdurchdringung mit integriertem Bautenschutz
- + Einfache und zweifache Ausrichtung (Süd und Ost/West)
- + Blitzstromtragfähig
- + Planung, Dokumentation und statische Nachweisführung über den Schletter Configurator

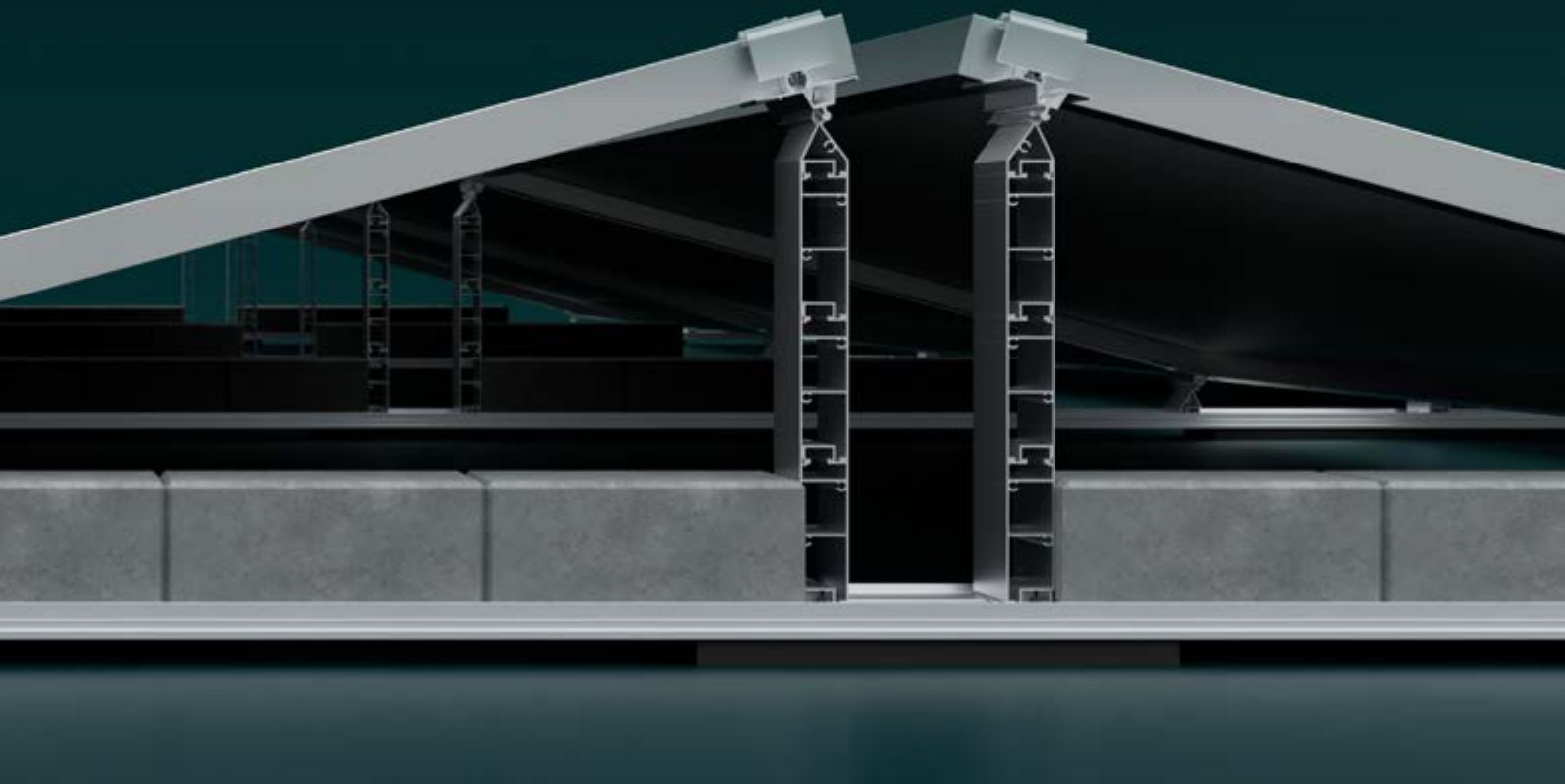

PRAKTISCHES DESIGN

Die FixGrid Pro-Komponenten sind so konzipiert, dass sie sich schnell und einfach durch Zusammenstecken werkzeuglos montieren lassen. Das spart wertvolle Zeit und Arbeitskosten.

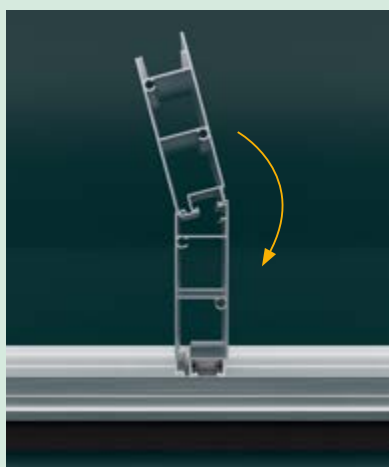

EINHAKEN

Modulaufleger Pro auf Erhöhungselement Pro leicht schräg aufsetzen..



EINKLICKEN

..und an langer Seite einklicken.



NEU

FIXGRID PRO STÜTZBLECHE

**ZUSÄTZLICHE AUSSTEIFUNG
SCHRAUBT FIXGRID PRO
IN UNGEAHANTE HÖHEN.**

Die Erhöhungselemente Pro erlauben unterschiedliche Bauhöhen. Doch was wenn ein hoher Bodenabstand gefordert ist, z.B. bei Gründachanlagen?

Mithilfe von FixGrid Pro Stützblechen können die Erhöhungselemente soweit ausgesteift werden, dass die Stabilität auch bei einer Höhe von bis zu 35 cm gewährleistet ist, selbst unter extremen Bedingungen.

- + Materialeffizienter Einsatz der Stützbleche, nur auf der unteren Seite der Stütze nötig
- + 2 unterschiedliche Ausführungen ermöglichen 5°, 10° und 15° Aufständigungswinkel



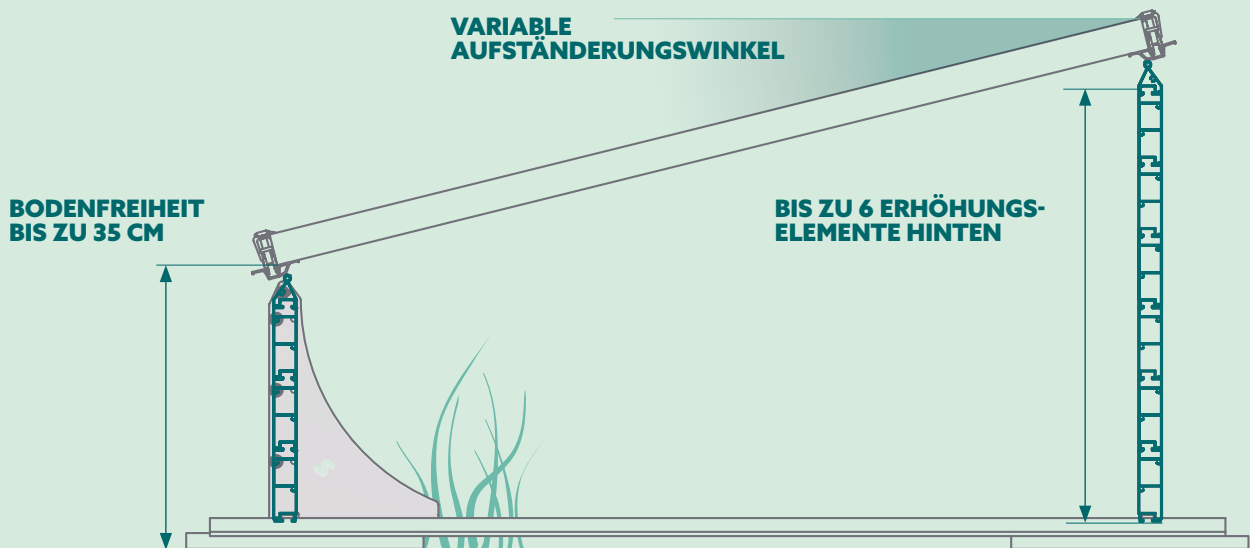
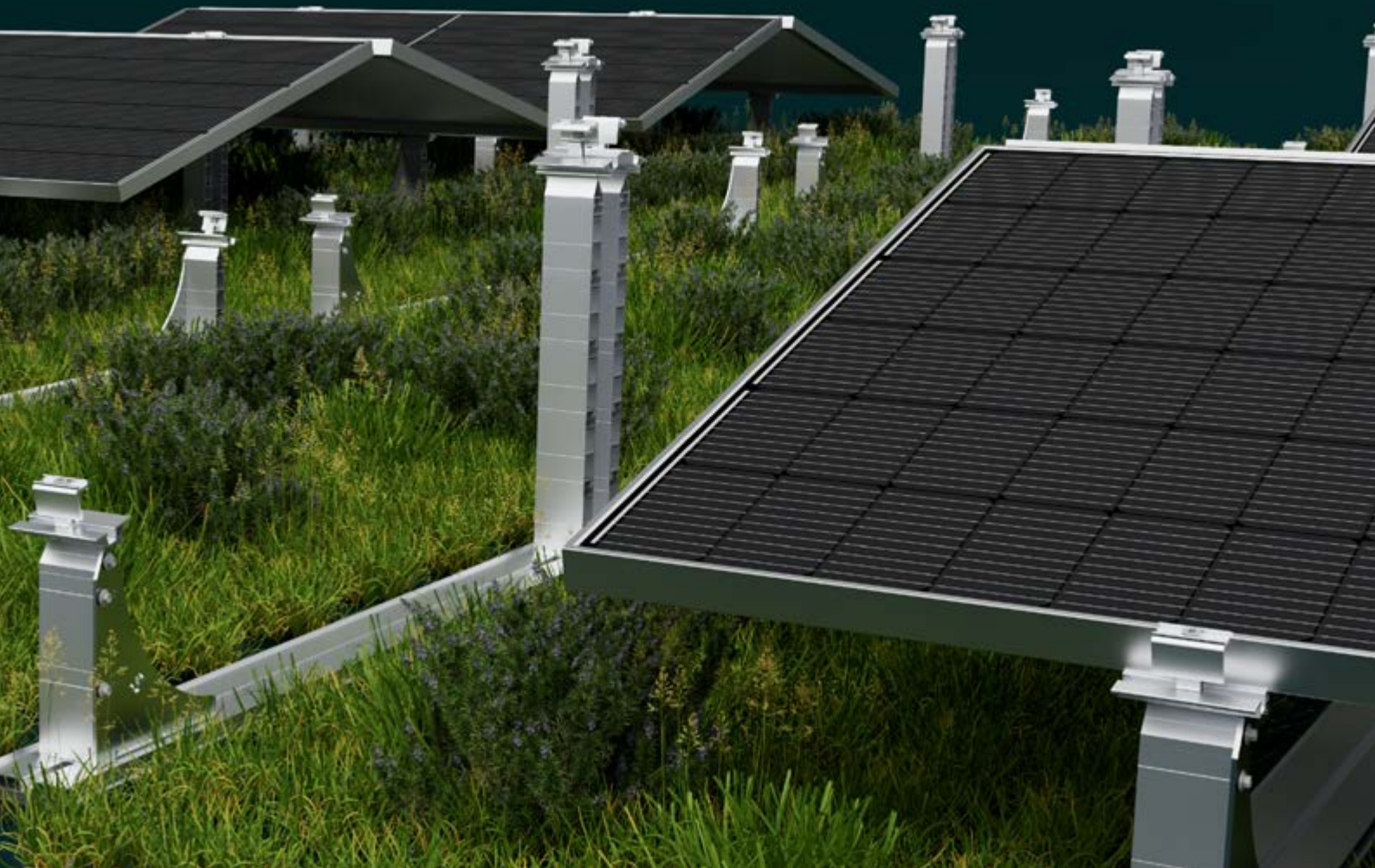



NEU

FIXGRID PRO PLUS MIT MODULAUFLAGER FLEX PRO

VIERTELPUNKTKLEMMUNG
AN DER LANGEN SEITE AUCH
BEI ERHÖHTEN LASTEN.

Das neue Modulaufleger Flex Pro ermöglicht die Viertelpunktklemmung an der langen Seite auch bei erhöhten Wind- und Schneelasten.

Die Klemmung am Moduleck kann teils bei großen Modulen aufgrund der hohen anzunehmenden Lasten nicht angewendet werden. Mit dem Modulaufleger Flex Pro kann die Klemmung am Viertelpunkt (i.e. FixGrid Pro Plus) realisiert werden.

Hierbei profitiert die Belastbarkeit des Systems von der vergrößerten Auflagefläche des asymmetrischen Drehkopfes. Das Modulaufleger Flex Pro ist ebenso einsetzbar in Standard-Systemen mit Eckklemmung.

VERGRÖßERTE
AUFLAGEFLÄCHE

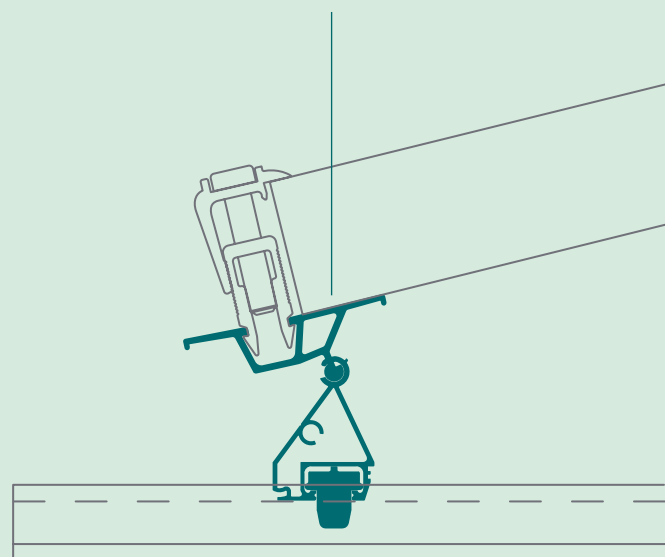

FLACHDACH BALLASTIERT

AUFGESTÄNDERTE SYSTEME PROLINE



FIXGRID PRO

EINSEITIG ODER BEIDSEITIG AUFGESTÄNDERTES SYSTEM MIT BIS ZU 15° MODULNEIGUNG

- Material: Aluminium, Verbindungselemente Edelstahl
- Befestigung ohne Dachdurchdringung
- Bautenschutzmatte aus Gummigranulat mit Alu-Triplex-Kaschierung auf der Unterseite zur Verhinderung von Weichmachermigration
- Modulneigung in 5°/10°/15° bei variabler Modulklemmung und -konfiguration



Bodenprofile FixGrid Pro, FlatGrid Pro

165001-01500	Bodenprofil Pro 1500 mm
165001-02500	Bodenprofil Pro 2500 mm
165001-03500	Bodenprofil Pro 3500 mm
165001-04500	Bodenprofil Pro 4500 mm
165001-06000	Bodenprofil Pro 6000 mm

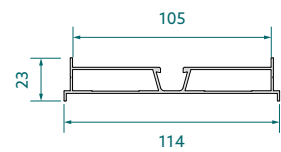

129200-001	Verbinder Bodenprofil Pro	VPE: 70
-------------------	---------------------------	---------

Es werden 2 Stück Innenverbinder pro Verbindung benötigt.

Modulauflager

165005-001	Eindreh-Modulauflager Pro Für die Montage auf dem Bodenprofil Pro	VPE: 25
-------------------	--	---------



165005-004	Modulauflager Pro Für die Montage auf dem Eindreh- und Erhöhungselement Pro	VPE: 25
-------------------	--	---------

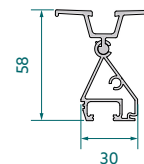

165005-007*	Eindreh-Modulauflager Flex Pro Für die Montage auf dem Bodenprofil Pro	VPE: 20
--------------------	---	---------

* verfügbar ab Q4/2025

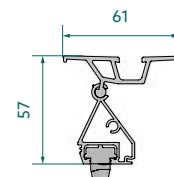

165005-008*	Modulauflager Flex Pro Für die Montage auf dem Eindreh- und Erhöhungselement Pro	VPE: 20
--------------------	---	---------

* verfügbar ab Q4/2025

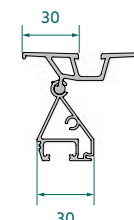

FLACHDACH BALLASTIERT

AUFGESTÄNDERTE SYSTEME PROLINE

Erhöhungselemente

165005-002	Eindreh-Erhöhungselement Pro Für die Montage auf dem Bodenprofil Pro	VPE: 25
-------------------	---	---------

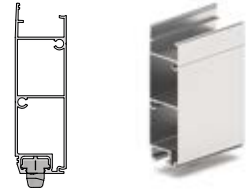

165005-003	Erhöhungselement Pro Für die Montage auf dem Eindreh- und Erhöhungselement Pro	VPE: 25
-------------------	---	---------

Die Stückzahl der Erhöhungselemente variiert je nach Aufständigungswinkel:
1 Stück = 5°, 2 Stück = 10°, 3 Stück = 15°

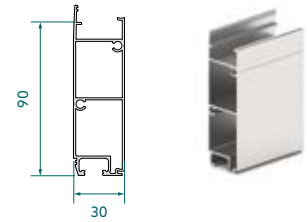

165005-100	Eindreh-Mittelstütze Pro Für die Montage auf dem Bodenprofil Pro	VPE: 25
-------------------	---	---------

Die Eindreh-Mittelstütze Pro ist für den Aufständigungswinkel 10° konzipiert.

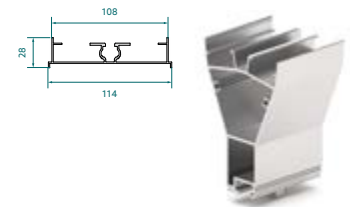

Stützbleche

165005-005*	FixGrid Pro Stützblech 2 Für die Aussteifung bei 2 Erhöhungselementen.	VPE: 45
165005-006*	FixGrid Pro Stützblech 3 Für die Aussteifung bei 3 Erhöhungselementen.	VPE: 30

* verfügbar ab Q4/2025



HINWEIS:

Die Stützbleche werden an jeder unteren Stütze befestigt, die obere Seite benötigt kein Stützblech.



Zubehör für Stützbleche

943001-238	Schraube Halbrundkopf M8 x 16, DIN 34805-2, Torx 40, A2, mit Sperrverzahnung und Gleitmo-Beschichtung	VPE: 100
942000-902	Hammerkopfmutter Pro	VPE: 100
943000-360	Dünnschraube 6,0 x 25 A2 mit Dichtscheibe	VPE: 100

Pro Stützblech 2 werden 3 Stück Dünnschrauben benötigt.
Pro Stützblech 3 werden 4 Stück Dünnschrauben benötigt.





Ballastschacht

169020-100 Ballastwanne Pro



169020-001 Abschlussblech Ballastwanne Pro

VPE: 20



169200-000 Klemmkeil Ballastwanne Pro

VPE: 10



Es werden 2 Stück Klemmkeile pro Ballastwanne Pro benötigt.

Ballast- und Verbundschienen

165002-01600 Ballast + Verbundschiene Pro 1600 mm

165002-02000 Ballast + Verbundschiene Pro 2000 mm

165002-02350 Ballast + Verbundschiene Pro 2350 mm

165002-02700 Ballast + Verbundschiene Pro 2700 mm

165002-06000 Ballast + Verbundschiene Pro 6000 mm



129200-002 Verbinder Ballastschiene Pro

VPE: 40



165001-00550 Bodenschiene Pro 550

VPE: 25

Als Zwischenaufleger für Ballast + Verbundschiene Pro



129063-002 RapidConnect90

VPE: 100

Verbinder Bodenprofil zu Ballast- und Verbundschiene



Bautenschutzmatten

169004-003 Bautenschutzmatte 300 x 110 x 20 mm AK SK

VPE: 25

169004-008*** Bautenschutzmatte 300 x 110 x 20 mm FH AK SK

VPE: 25

AK (aluminiumkaschiert), SK (selbstklebend), FH (flammhemmend)

***Auf Anfrage, längere Lieferzeiten beachten.



FLACHDACH BALLASTIERT

AUFGESTÄNDERTE SYSTEME PROLINE

Windsafe Bleche	
169205-135	Windsafe 5 Pro bis 1350 mm Modul
169205-180	Windsafe 5 Pro bis 1800 mm Modul
169205-215	Windsafe 5 Pro bis 2150 mm Modul
169205-250	Windsafe 5 Pro bis 2500 mm Modul
169210-135	Windsafe 10 Pro bis 1350 mm Modul
169210-180	Windsafe 10 Pro bis 1800 mm Modul
169210-215	Windsafe 10 Pro bis 2150 mm Modul
169210-250	Windsafe 10 Pro bis 2500 mm Modul
169215-135	Windsafe 15 Pro bis 1350 mm Modul
169215-180	Windsafe 15 Pro bis 1800 mm Modul
169215-215	Windsafe 15 Pro bis 2150 mm Modul
169215-250	Windsafe 15 Pro bis 2500 mm Modul



943001-232	Dünoblechschrube 6,0 x 22 A2 mit Dichtscheibe oZ	VPE: 100
------------	--	----------

Befestigungsschrauben für Windsafe Bleche



163000-400	FixGrid Pro Kit Ost/West
------------	--------------------------

Alle Eigenschaften und Vorteile des FixGrid Pro in einem praktischen, vormontierten Bausatz.



169008-006	Eindrehwerkzeug FixGrid Pro	VPE: 2
------------	-----------------------------	--------

Für eine erleichterte Montage der Eindreh-Modulaufleger und Eindreh-Erhöhungselemente.



FIXGRID PRO KIT OST/WEST

ALLE VORTEILE DES FIXGRID PRO KOMBINIERT
MIT EINEM VORKONFEKTIONIERTEN
OST-WEST-KIT.

Mit den vorkonfektionierten FixGrid Pro Kits lässt sich der Aufbau des FixGrid Pro-100 optimieren. Die Kits bestehen aus den benötigten Schienen, Bautenschutzmatte sowie dem Eindreih-Modulaufleger Pro und dem Eindreih-Erhöhungselement Pro.

Dies optimiert die Vorplanung und Logistik für die Baustelle und erleichtert die Montageplanung vor Ort.

- + Optimierte Planung und Logistik: Vereinfachte Prozesse von der Planung bis zur Lieferung
- + Leichte und sichere Handhabung: Einfaches Verlegen und Montieren direkt vor Ort

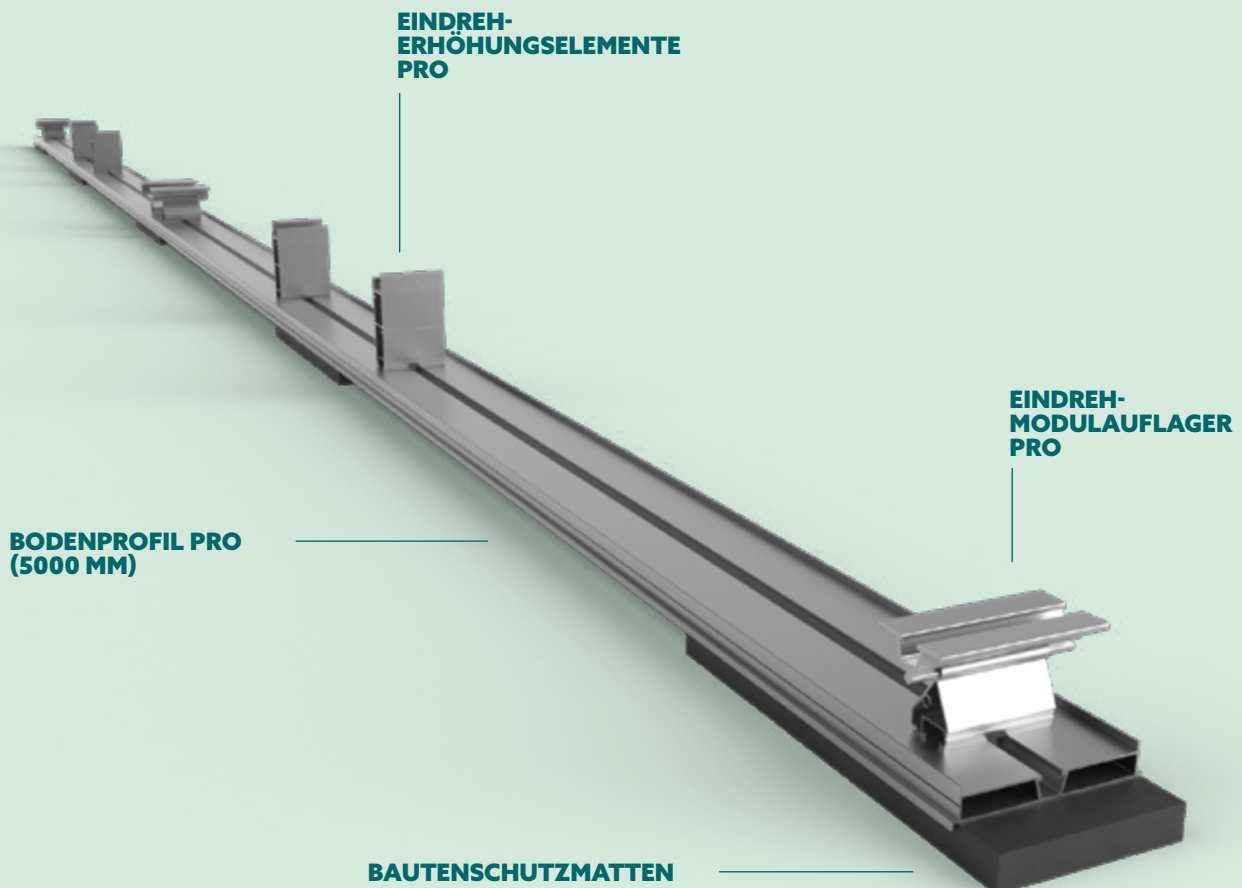

FLACHDACH BALLASTIERT

AUFGESTÄNDERTE SYSTEME CLASSIC

FIXGRID 18

EINSEITIG ODER BEIDSEITIG AUFGESTÄNDERTES FLACHDACH-SYSTEM

- Material: Aluminium, Verbindungselemente Edelstahl
- Befestigung ohne Dachdurchdringung
- Bautenschutzmatte aus Gummigranulat mit Alu-Triplex-Kaschierung auf der Unterseite zur Verhinderung von Weichmachermigration
- Modulneigung in ca. 5°/10°/13° bei variabler Konfiguration



Bautenschutzmatten

169004-003	Bautenschutzmatte 300 x 110 x 20 mm AK SK	VPE: 25
169004-008***	Bautenschutzmatte 300 x 110 x 20 mm FH AK SK	VPE: 25

AK (aluminiumkaschiert), SK (selbstklebend), FH (flammschützend)
 ***Auf Anfrage, längere Lieferzeiten beachten.

Grundprofil Fixgrid, FlatGrid

128039-006	Grundprofil für FlatGrid 6000 mm
128039-203	Grundprofil für FlatGrid 2150 mm
128039-214	Grundprofil für FlatGrid 4200 mm
128039-215	Grundprofil für FlatGrid 6300 mm

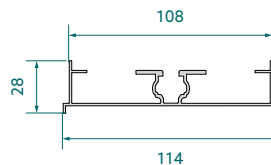

Modultragprofile FixZ-7

121001-04400	FixZ-7 Systemprofil18 oben 4400 mm
121001-05500	FixZ-7 Systemprofil18 oben 5500 mm
121010-04400	FixZ-7 Systemprofil18 unten 4400 mm
121010-05500	FixZ-7 Systemprofil18 unten 5500 mm

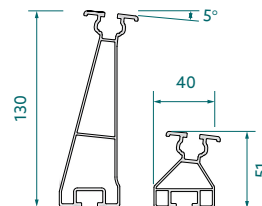

Modultragprofile FixZ-15

121008-04400	FixZ-15 Systemprofil18 oben 4400 mm
121008-05500	FixZ-15 Systemprofil18 oben 5500 mm
121009-04400	FixZ-15 Systemprofil18 unten 4400 mm
121009-05500	FixZ-15 Systemprofil18 unten 5500 mm

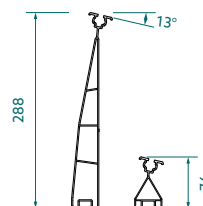

FixZ Profilstücke inkl. FixGrid Eindrehverbinder

163900-011	FixZ-7 Systemprofil oben 96 mm mit Verbinder	VPE: 25
163900-012	FixZ-7 Systemprofil unten 96 mm mit Verbinder	VPE: 25
163900-021	FixZ-10 Systemprofil oben 96 mm mit Verbinder	VPE: 25
163900-022	FixZ-10 Systemprofil unten 96 mm mit Verbinder	VPE: 25
163900-023	FixZ-10 Systemprofil Mitte 96 mm mit Verbinder	VPE: 25
163900-001	FixZ-15 Systemprofil oben 96 mm mit Verbinder	VPE: 25
163900-002	FixZ-15 Systemprofil unten 96 mm mit Verbinder	VPE: 25
163900-003	FixZ-15 Systemprofil Mitte 96 mm mit Verbinder	VPE: 25



ALTERNATIVE

Flachdächer mit Aufständering realisieren mit FixGrid Pro (S. 20)



Ballastschächte		
169020-170	FixGrid Ballastschacht bis 1700 mm	
169020-210	FixGrid Ballastschacht bis 2067 mm	
169020-240	FixGrid Ballastschacht bis 2400 mm	
169020-000	FixGrid Abschlussblech Ballastschacht Nur für 169020-240	VPE: 20

FixZ Windsafe		
169018-170	FixZ-7 Windsafe bis 1700 mm	
169018-210	FixZ-7 Windsafe bis 2067 mm	
169017-170	FixZ-10 Windsafe bis 1700 mm	
169017-210	FixZ-10 Windsafe bis 2067 mm	
169017-240	FixZ-10 Windsafe bis 2400 mm	
169019-170	FixZ-15 Windsafe bis 1700 mm	
169019-210	FixZ-15 Windsafe bis 2067 mm	
169019-240	FixZ-15 Windsafe bis 2400 mm	

Profilverbinder		
129002-002	Verbinder E Solo, SoloPlus, FixZ-7, FixZ-15, vormontiert	VPE: 100
129019-011	Zusatzverbinder für FixZ-15 oben	VPE: 100
943001-232	Dünnblechschraube 6,0 x 22 A2 mit Dichtscheibe oZ	VPE: 100

Es werden 1 Zusatzverbinder und 2 Dünnblechschrauben pro Verbindung benötigt.

129063-000	Rapid Kreuzverbinder Komplett vormontiert für Klicknut M8	VPE: 200
------------	--	----------

Verbinder		
129062-021	Zugverbinder	VPE: 100

Es werden je 2 Zugverbinder pro Verbindung benötigt.

129061-001	Firstverbinder Set	VPE: 50
------------	--------------------	---------



Zubehör für Zug- und Firstverbinder bei FixGrid Classic		
943000-025	Innensechskantschraube M8 x 20, DIN EN ISO 4762, A2 mit Sperrverzahnung und Gleitmo-Beschichtung	VPE: 100
943000-043	Unterlegscheibe groß M8, DIN EN ISO 7093-1, A2	VPE: 100
943914-008	Vierkantmutter M8	VPE: 100
129010-008	KlickIn Einklickbaustein für Mutter M8	VPE: 100



FLATGRID PRO

PROLINE



ZAHLREICHE AUFBAU- VARIANTEN DANK BAUKASTEN- SYSTEM.

EIN VERSCHLANKTER
KOMPONENTENUMFANG
ERMÖGLICHT EINE
EINFACHE MONTAGE
UND VEREINFACHTE
LAGERHALTUNG.

- + Für leicht geneigte Flachdächer bis 10° Neigung
- + Montagefreundlich dank weniger Komponenten und Werkzeuge
- + Befestigung ohne Dachdurchdringung mit integriertem Bautenschutz
- + Vertikale und horizontale Modulausrichtung
- + Klemmung an der langen und kurzen Modulseite
- + Kompatibel mit den Modultragprofilen und -klemmen der ProLine-Serie
- + Einfache Lagerhaltung dank weniger Bauteile
- + Ballastoptimierung und -reduzierung durch verbesserte Aerodynamik
- + Blitzstromtragfähig



BAUTENSCHUTZ

Der Schutz der Abdichtung hat beim Flachdachaufbau oberste Priorität. Um eine Beschädigung durch das PV-System gänzlich auszuschließen werden Bautenschutzmatten aus Gummigranulat als Unterlage eingesetzt.

Die Kaschierung mit einer Alu-Triplex-Folie auf der Unterseite der Matten verhindert Weichmachermigration zwischen nicht gummi-verträglichen Abdichtfolien und der Schutzschicht.

EINDREHPROFIL

Die einfache Montage des Eindrehprofils Pro70 ermöglicht einen schnellen Systemaufbau auf ebenen Dächern.

Bei unebenen Dächern sorgt der verstellbare Winkelverbinder Rapid Pro L für einen Höhenausgleich von bis zu 30 mm.

BALLASTIERUNG

Das System bietet mehrere Optionen für die Ballastierung. Sie kann über Ballaststeine erfolgen, die in die Bodenprofile gelegt werden.

Zusätzlich können Ballaststeine zwischen den Bodenprofilen in Ballastwannen platziert werden, wenn aufgrund hoher Windlasten punktuell mehr Ballast benötigt wird, z.B. in Rand- und Eckbereichen.

FLACHDACH BALLASTIERT

DACHPARALLELE SYSTEME PROLINE

FLATGRID PRO

FÜR LEICHT GENEIGTE DÄCHER BIS
10° NEIGUNG

- Material: Aluminium, Verbindungselemente Edelstahl
- Befestigung ohne Dachdurchdringung
- Bautenschutzmatte aus Gummigranulat mit Alu-Triplex-Kaschierung auf der Unterseite zur Verhinderung von Weichmachermigration



Bodenprofile FlatGrid Pro, FixGrid Pro

165001-01500	Bodenprofil Pro 1500 mm
165001-02500	Bodenprofil Pro 2500 mm
165001-03500	Bodenprofil Pro 3500 mm
165001-04500	Bodenprofil Pro 4500 mm
165001-06000	Bodenprofil Pro 6000 mm

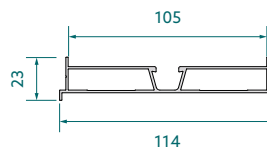

129200-001	Verbinder Bodenprofil Pro	VPE: 70
-------------------	---------------------------	---------

Es werden 2 Stück Innenverbinder pro Verbindung benötigt.

Verbinder

119026-122	Rapid Pro L Winkelverbinder	VPE: 100
-------------------	-----------------------------	----------

Maße siehe S. 65



129062-021	Zugverbinder	VPE: 100
-------------------	--------------	----------

Es werden je 2 Zugverbinder pro Verbindung benötigt.



129061-001	Firstverbinder Set	VPE: 50
-------------------	--------------------	---------



Zubehör für Winkel-, Zug und Firstverbinder bei FlatGrid Pro

943001-238	Schraube Halbrundkopf M8 x 16, DIN 34805-2, Torx 40, A2, mit Sperrverzahnung und Gleitmo-Beschichtung	VPE: 100
-------------------	---	----------

942000-902	Hammerkopfmutter Pro	VPE: 100
-------------------	----------------------	----------





Modultragprofile Pro

120020-00100 Modultragprofil Pro35 100 mm VPE: 100



120022-000 Eindreh-Profil Pro70 VPE: 100

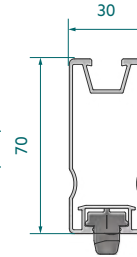

120023-000* Eindreh-Profil Pro100 VPE: 70

Ausreichend Höhe für Standard-Betonsteine zur Ballastierung

* verfügbar ab Q4/2025

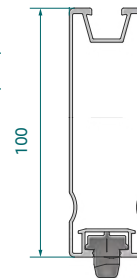

Ballastschacht

169020-100 Ballastwanne Pro



169020-001 Abschlussblech Ballastwanne Pro VPE: 20



169200-000 Klemmkeil Ballastwanne Pro VPE: 10

Es werden 2 Stück Klemmkeile pro Ballastwanne Pro benötigt.



Bautenschutzmatten

169004-003 Bautenschutzmatte 300 x 110 x 20 mm AK SK VPE: 25

169004-008*** Bautenschutzmatte 300 x 110 x 20 mm FH AK SK VPE: 25

AK (aluminiumkaschiert), SK (selbstklebend), FH (flammhemmend)

*** Auf Anfrage, längere Lieferzeiten beachten.



FLACHDACH BALLASTIERT

DACHPARALLELE SYSTEME CLASSIC

FLATGRID CLASSIC

FÜR LEICHT GENEIGTE DÄCHER BIS
10° NEIGUNG

- Material: Aluminium, Verbindungselemente Edelstahl
- Befestigung ohne Dachdurchdringung
- Bautenschutzmatte aus Gummigranulat mit Alu-Triplex-Kaschierung auf der Unterseite zur Verhinderung von Weichmachermigration



Grundprofil FlatGrid Classic	
128039-006	Grundprofil für FlatGrid 6000 mm
128039-203	Grundprofil für FlatGrid 2150 mm
128039-214	Grundprofil für FlatGrid 4200 mm
128039-215	Grundprofil für FlatGrid 6300 mm

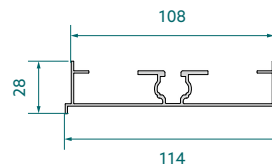

129078-001	Innenverbinder für FlatGrid	VPE: 50
943001-232	Dünnblechschraube 6,0 x 22 A2 mit Dichtscheibe oZ	VPE: 100

Es werden 2 Stück Innenverbinder und 4 Stück Dünnblechschrauben pro Verbindung benötigt.

Verbinder		
119026-122	Rapid Pro L Winkelverbinder	VPE: 100

Maße siehe S. 65

129062-021	Zugverbinder	VPE: 100
-------------------	--------------	----------

Es werden je 2 Zugverbinder pro Verbindung benötigt.

129061-001	Firstverbinder Set	VPE: 50
-------------------	--------------------	---------



Zubehör für Winkel-, Zug und Firstverbinder bei FlatGrid Classic		
943000-025	Innensechskantschraube M8 x 20, DIN EN ISO 4762, A2 mit Sperrverzahnung und Gleitmo-Beschichtung	VPE: 100
943000-043	Unterlegscheibe groß M8, DIN EN ISO 7093-1, A2	VPE: 100
943914-008	Vierkantschraube M8	VPE: 100
129010-008	KlickIn Einklickbaustein für Mutter M8	VPE: 100





Bautenschutzmatten

169004-003	Bautenschutzmatte 300 x 110 x 20 mm AK SK	VPE: 25
169004-008***	Bautenschutzmatte 300 x 110 x 20 mm FH AK SK	VPE: 25

AK (aluminiumkaschiert), SK (selbstklebend), FH (flammhemmend)
*** Auf Anfrage, längere Lieferzeiten beachten.



Weiteres Zubehör

169017-000	Zusatzwanne	VPE: 50
-------------------	-------------	---------



169004-013	Bautenschutzmatte 230 x 110 x 8 mm (kaschiert)	VPE: 100
-------------------	--	----------



ALTERNATIVE

Flachdächer realisieren mit FlatGrid Pro (S. 32)

STÜTZEN- SYSTEME

- FLACHDACH
- FASSADE
- GRÜNDACH
- ZUBEHÖR



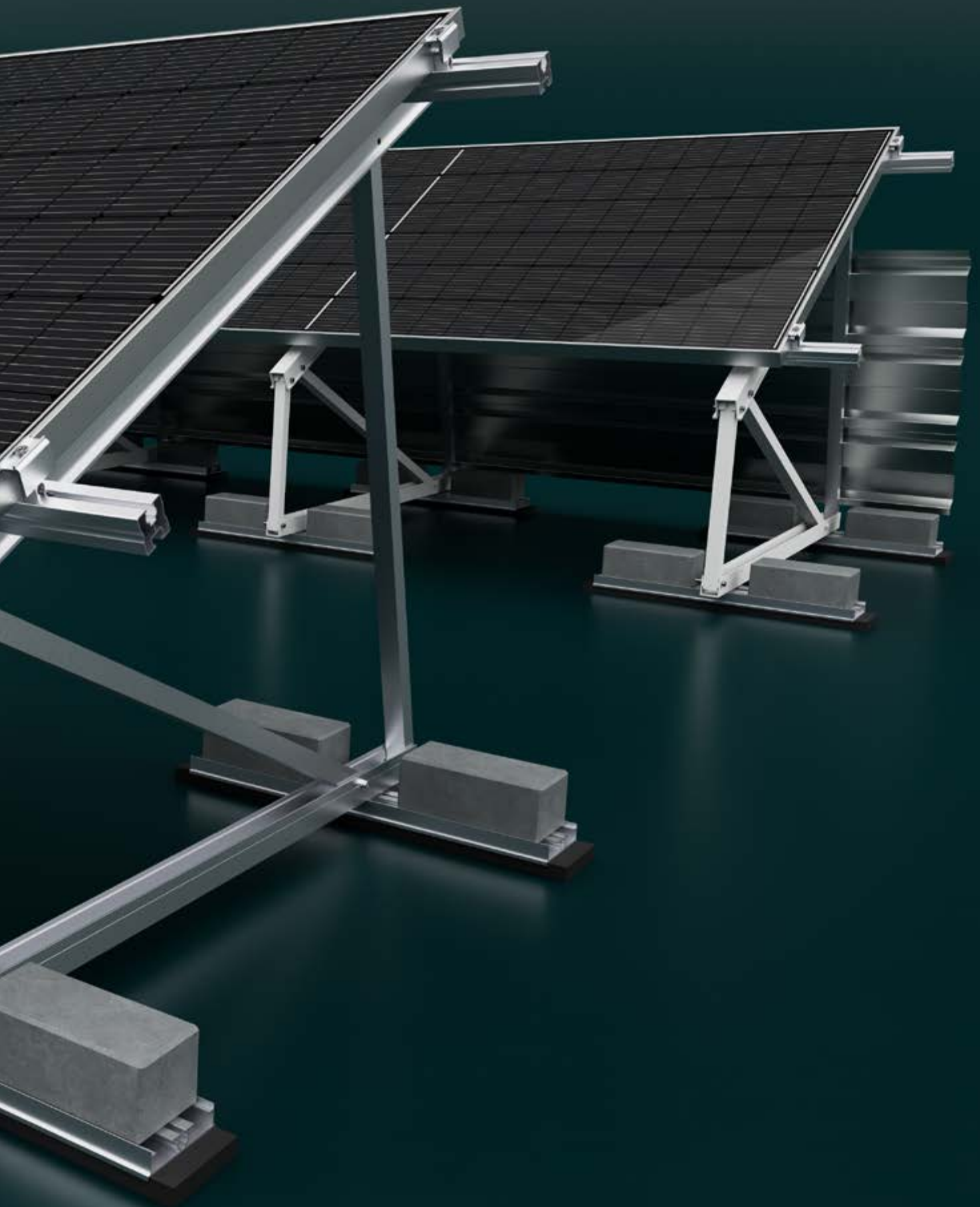

TRÄGERSETS

STÜTZEN

Die vormontierten Stützen-Trägersets bestehen aus dem Bodenträger und dem Montageträger Modul. Für das Vervollständigen der Trägersets sind Streben und Befestigungsmaterial notwendig.

BITTE BEACHTEN: Mögliche Montagepositionen der Modultragprofile den jeweiligen Maßtabellen entnehmen (Maße c, d, e), Vorgaben der Modulhersteller beachten.

BITTE BEACHTEN: Bei allen Flachdach-Befestigungsarten kann je nach Untergrund und Befestigung eine Diagonalversteifung der Stützverbände sinnvoll sein. Diese Versteifungen können im Bedarfsfall auch bauseits ausgeführt werden, z.B. mit unserem Montagelochband 16 mit 50 m Länge (119015-003).

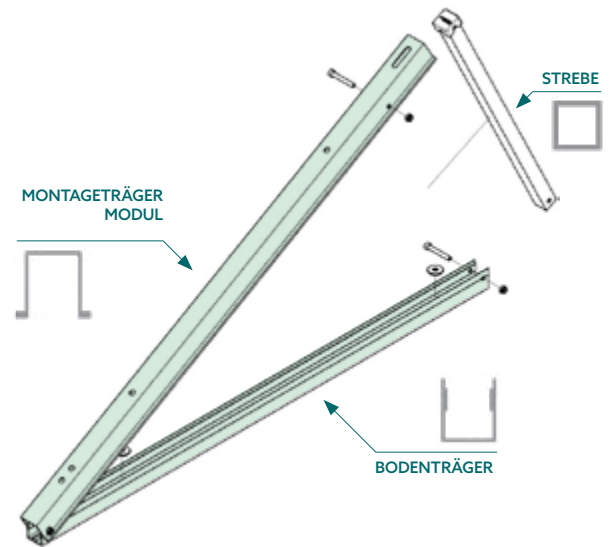

STREBEN FÜR TRÄGERSET

— Material: Aluminium 3.3206 / EN AW 6060-T6 und Endkappe PA (Polyamid)

159005-001	Strebe mit Endkappe 338 mm
159005-002	Strebe mit Endkappe 428 mm
159005-003	Strebe mit Endkappe 520 mm
159005-004	Strebe mit Endkappe 613 mm
159005-005	Strebe mit Endkappe 700 mm
159005-006	Strebe mit Endkappe 781 mm
159005-007	Strebe mit Endkappe 1359 mm



BEFESTIGUNGSMATERIAL TRÄGERSET

943000-024	Schraube Zylinderkopf Innensechskant M8x55, DIN EN ISO 4762, A2 mit Gleitmo-Beschichtung (2 Stück/Strebe)	VPE: 100
943001-240	Mutter Sechskant selbstsichernd M8, DIN EN ISO 7040, A4 (2 Stück/Strebe)	VPE: 500
943000-043	Unterlegscheibe groß M8, DIN EN ISO 7093-1, A2 (1 Stück/Anschraubpunkt Bodenträger)	VPE: 100
943000-056	Unterlegscheibe groß M10 DIN EN ISO 7093-1, A2 (1 Stück/Anschraubpunkt Bodenträger)	VPE: 100



A2 und A4: korrosionsbeständiger Edelstahl

FLACHDACH STÜTZEN-TRÄGERSETS



FLACHDACH-TRÄGERSET SMALL

FÜR MODULBELEGUNG VERTIKAL MIT KLEMMUNG AN LANGER SEITE

- Material: Aluminium
- Winkel in 15° bis 40° erhältlich
- Für horizontale und vertikale Modulmontage

150002-130 Flachdachstütze Light 1,3 m Trägerset					
	a	b	c	d	e
mm	1195	1193	810 - 850	600	997 - 1067

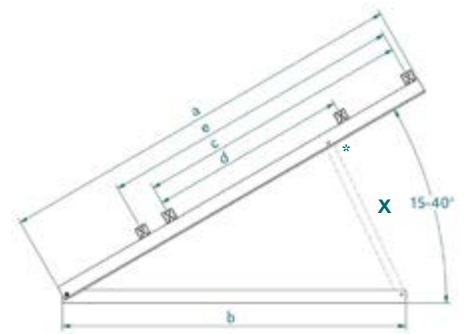

FLACHDACH-TRÄGERSET MEDIUM

FÜR BELEGUNG MIT STANDARD-MODULLÄNGEN AB 1,50 M

- Material: Aluminium
- Winkel in 15° bis 40° erhältlich
- Für horizontale und vertikale Modulmontage

150002-150 Flachdachstütze Light 1,5 m Trägerset					
	a	b	c	d	e
mm	1445	1193	920 - 960	690	997 - 1067

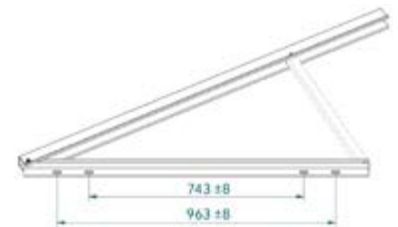

FLACHDACH-TRÄGERSET LARGE

FÜR GROSSFLÄCHIGE MODULBELEGUNG,
Z.B. VERTIKAL, 2 MODULREIHEN

- Material: Aluminium
- Winkel in 15° oder 30° erhältlich
- Für horizontale und vertikale Modulmontage

155002-320 Flachdachstütze Light 3,2 m Trägerset					
	a	b	c	d	e
mm	3195	2635	1080	733	1072

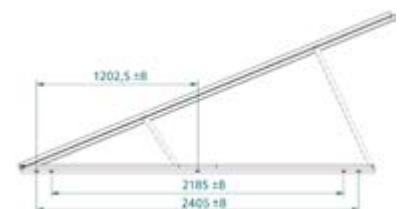
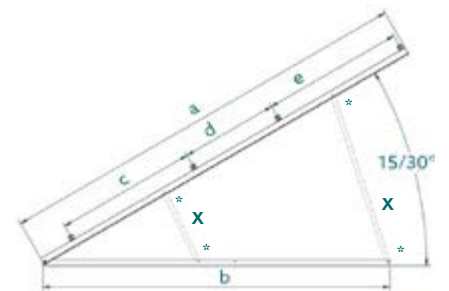

STREBENTABELLE FLACHDACH

	15°	20°	25°	30°	35°	40°
150002-130	159005-001	159005-002	159005-003	159005-004	159005-005	159005-006
150002-150	159005-001	159005-002	159005-003	159005-004	159005-005	159005-006
155002-320	159005-005			159005-007		
	159005-001			159005-004		

FASSADE UND GRÜNDACH

STÜTZEN-TRÄGERSETS

FASSADEN-TRÄGERSET

AUFSTÄNDERUNG IN DER VERTIKALEN

- Material: Aluminium
- Winkel von 50° – 75° in 5°-Schritten möglich
- Für horizontale und vertikale Modulmontage

156002-160	Fassadenstütze Light 1,3 m Trägerset		
	a	b	c
mm	1285	1323	900

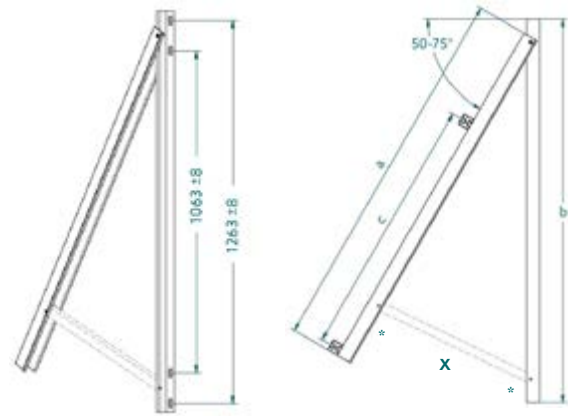

STREBENTABELLE FASSADE

	50°	55°	60°	65°	70°	75°
156002-160	159005-006	159005-005	159005-004	159005-003	159005-002	159005-001

GRÜNDACH-TRÄGERSET

FÜR BEGRÜNTETE DÄCHER MIT BEWUCHS

- Material: Aluminium
- Winkel von 10° – 20° in 5°-Schritten möglich
- Für horizontale und vertikale Modulmontage

152001-001	Gründachstütze für Module bis 1,6 m Trägerset			
	a	b	c	d
mm	1300	1193	455	950

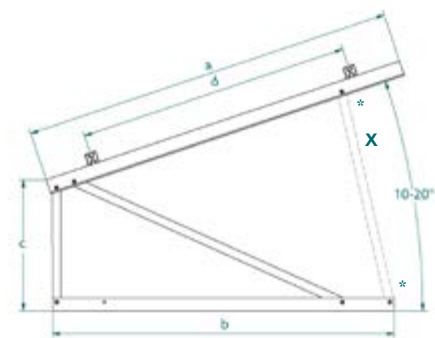

FÜR BEGRÜNTETE DÄCHER MIT BEWUCHS

STREBENTABELLE GRÜNDACH

	10°	15°	20°
152001-001	159005-004	159005-005	159005-006

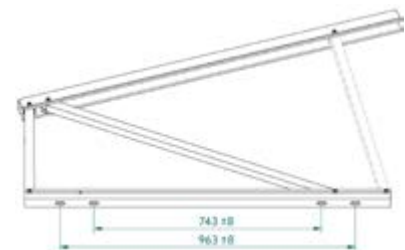

ALTERNATIVE

Gründächer realisieren mit FixGrid Pro Stützblechen (S. 22)

ZUBEHÖR

STÜTZEN



BESCHWERUNGSSET

FÜR BESCHWERUNG MIT BETONSTEINEN UND BETONBLÖCKEN

- Material: Aluminium mit Bautenschutzmatte



159000-027 Betonblock Beschwerungsset18 VPE: 100

Set bestehend aus 2 Stück Aluminiumprofilstücke inkl. Schrauben, benötigt wird 1 Set je Stütze

SOLRACK ALU

FÜR BESCHWERUNG, Z.B. MIT KIES

- Material: Aluminium, Stärke: 1 mm
- Fläche: 0,55 m²
- Pro SolRack Alu werden je 2 Stück Schrauben, Unterlegscheiben und Flanschnuttern benötigt



160002-001 SolRack Alu (1 Platte)



Zubehör für SolRack Alu

943610-025**	Schraube M10 x 25 Sechskant, DIN 933, A2 mit Gleitmo-Beschichtung	VPE: 100
943000-029	Schraube Sechskant M10 x 25, DIN EN ISO 4017, A2 mit Gleitmo-Beschichtung	VPE: 100
943000-056	Unterlegscheibe groß M10, DIN EN ISO 7093-1, A2	VPE: 100
943000-022	Flanschnutter M10 mit Sperrverzahnung, DIN EN 1661, A4 (Edelstahl in V4A Qualität)	VPE: 100

A2 und A4: korrosionsbeständiger Edelstahl
 ** Artikel läuft aus. Verfügbar solange Vorrat reicht.



WINDSAFE

RÜCKWANDVERKLEIDUNG FÜR AUFGESTÄNDERTE SYSTEME ZUR REDUZIERUNG DER WINDLASTEN

- Material: Aluminium

164160-180 Windsafe Vario Alu 160 x 1830 mm

164250-180 Windsafe Vario Alu 250 x 1830 mm



VOM PLAN ZUR **POWER.**

IHR SCHRÄGDACH PV-PROJEKT BEGINNT HIER.

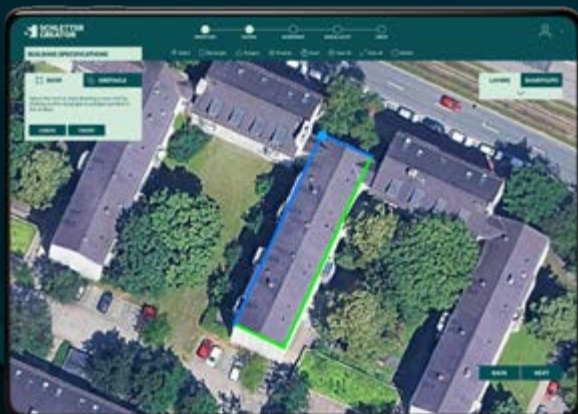

1

Geben Sie die Adresse ein und umgrenzen Sie den Dachbereich mit dem Sie arbeiten.



2

Verwenden Sie die 3D-Ansicht in 360° um den Bereich exakt zu definieren.



3

Geben Sie uns einige wenige Angaben zum Projekt. Die Software schlägt die optimale Anordnung vor, unter Berücksichtigung aller relevanten Parameter.



NEU



**SCHLETTER
CREATOR**

ZIEGELDACH

BEFESTIGUNG MIT DACHHAKEN
AN UNTERKONSTRUKTION.







21

DACHHAKEN FÜR JEDE DENKBARE SITUATION.

ÄUSSERST LANGLEBIG, EINFACH ZU MONTIEREN UND HOCHBELASTBAR.

Schletter-Dachhaken sind hochbelastbar, schnell und einfach zu montieren und auf allen gängigen Dach- und Ziegeltypen einsetzbar. Sie verfügen zudem über optimierte Geometrien zur Vermeidung von Ziegelbruch.

Je nach Anforderung sind sie ausgelegt für hohe Schnee- oder Windlasten, so dass der Materialbedarf effizient kalkuliert werden kann.

- + Dachhaken für alle gängigen Ziegeltypen
- + Kompatibel mit allen Classic- und ProLine-Profilen
- + Hochwertige Materialien
- + Anpassbar auf alle baulichen Gegebenheiten

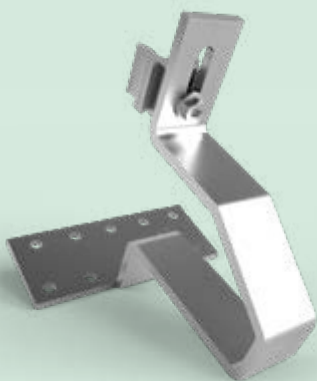

DACHHAKEN AUS EDELSTAHL

Vielseitiger, robuster, geschweißter Edelstahl.



DACHHAKEN AUS HOCHFESTEM STAHL

Geschweißte Haken mit schützender Zinklamellenbeschichtung sind die ideale Lösung bei hohen Schneelasten.

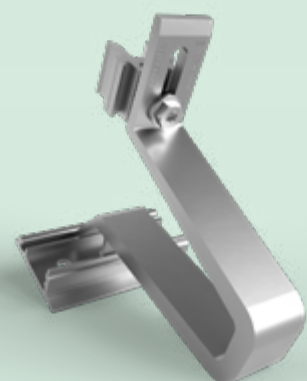

DACHHAKEN AUS ALUMINIUM

Leicht, wirtschaftlich und effizient.

KOMBINATORIK

ZIEGELDACH / BLECHERSATZZIEGEL

1

DACHHAKEN

Seite 55

2

VERBINDER

Seite 65/132



HINWEIS:

Weitere Dachhaken in Sonderausführungen auf Seite 56



3 PROFIL

Seite 112

4 KLEMME

Seite 124

MONTAGEPROFIL PRO
35 / 50 / 70 / 100
+ VERBINDER

PRO

MONTAGEPROFIL SOLOPRO
+ VERBINDER

PRO

MONTAGEPROFIL
ECO / SOLO / SOLOPLUS
+ VERBINDER

CT

KREUZVERBINDER PRO

RAPIDCONNECT 90

MONTAGEPROFIL PRO

MONTAGEPROFIL

MODULKLEMMEN PRO

PRO

MODULKLEMMEN

CT

PRODUKTMERKMALE

DACHHAKEN

	EDELSTAHL RAPID					
	RAPID 2+ PRO 45	RAPID 2+ PRO 35	RAPID 2+ PRO UNIVERSAL	RAPID 2+ PRO MAX	RAPID 2+ PRO MAX 150	RAPID 2+ PRO MAX V
Planung über Schletter Configurator möglich	●	●	●	●	●	●
Mit Classic- und ProLine-Profilen kompatibel	●	●	●	●	●	●
Für niedrige Lattung		●				
Langer Steg (bei langer Ziegelüberlappung)					●	
Extra starker Steg				●	●	●
Vormontierter Multiadapter (drehbar)	●	●	●	●	●	●
Schnelle Montage durch Einklicken						
Mittelsteg in drei Positionen einsetzbar			●			
Freie Positionierung entlang der Montageplatte						
Vertikale Schienenmontage möglich			●			●
Höhenverstellung (am oberen Anschluss)			●			
Reduziertes Gewicht je Verpackungseinheit						

UMWELTEINFLÜSSE / REGIONEN

Besonders für Küstenregionen geeignet						
Schnee- und Windlasten*	+	+	+	++	++	++

* + Mäßige bis mittlere Belastungen ++ Höhere Belastungen +++ Schneelasten in alpinen Regionen



**EDELSTAHL
ECO**

**HOCHFESTER
STAHL**

**ALUMINIUM
ECO**

**ALUMINIUM
RAPID**

	EDELSTAHL ECO		HOCHFESTER STAHL		ALUMINIUM ECO		ALUMINIUM RAPID		
	ECO S 135	UNIVERSAL	RAPID 2+ PRO 45 HSL	RAPID 2+ PRO MAX HSL	ECO-A 45 MAX		RAPID-A 35 PRO MAX	RAPID-A PRO 45 MAX	RAPID-A 45 PRO UNIVERSAL MAX
	•	•	•	•	•		•	•	•
	•	•	•	•	•		•	•	•
							•		
				•			•	•	•
			•	•			•	•	•
					•		•	•	•
		•							
					•		•	•	•
									•
		•					•	•	•
					•		•	•	•

			•	•						
	+	+	+++	+++		++	++	++	++	

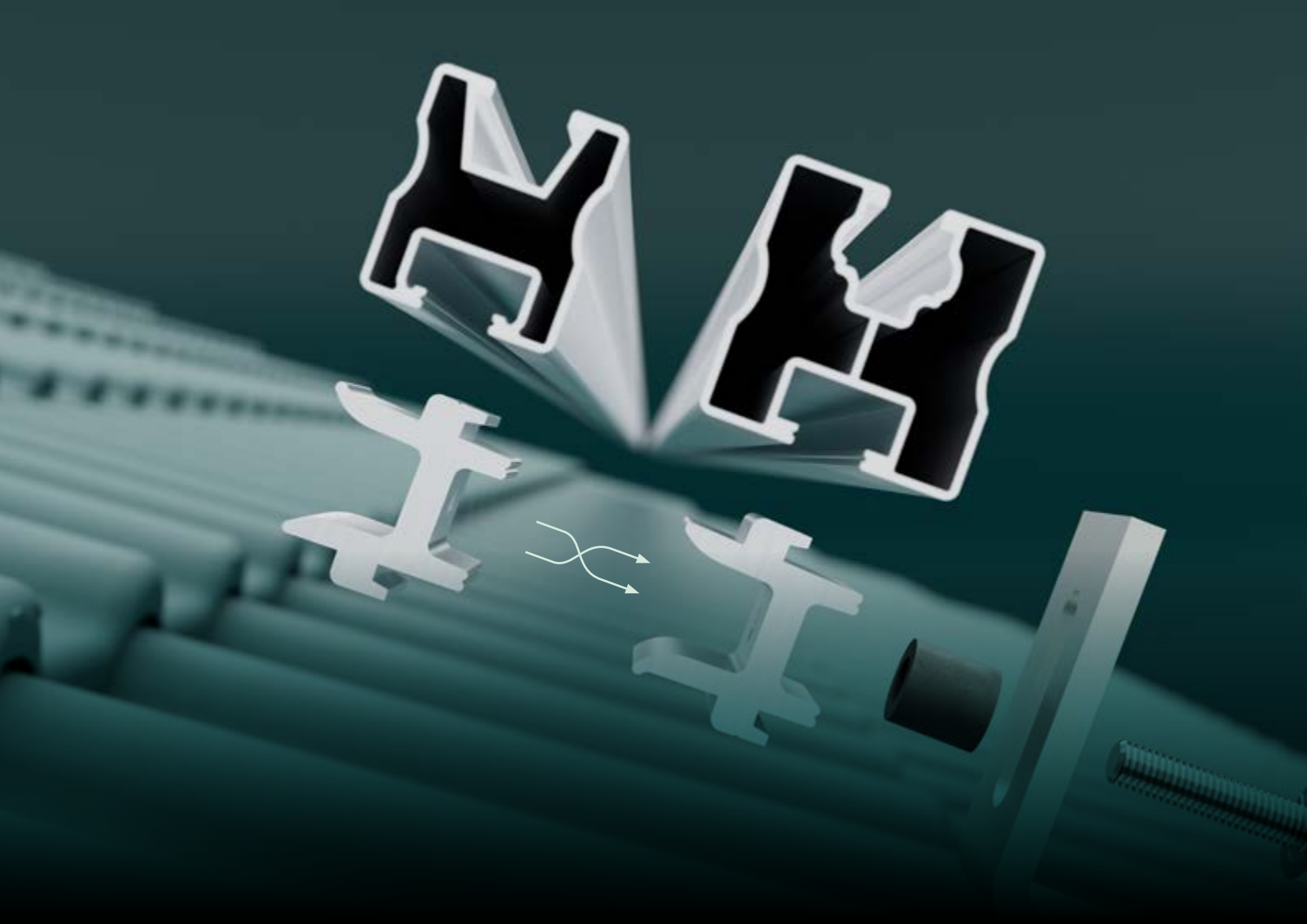

DER RAPID-AUFSATZ

Alle Rapid Dachhaken sind mit einem Multi-adapter vormontiert. Durch Drehung des Rapid-Aufsatzes kann jeder Dachhaken sowohl auf die Classic- als auch ProLine-Profile angepasst werden.

Auch die Alu-Dachhaken der Serie Rapid-A sowie die Verbinder Rapid Pro L und Rapid Pro SML sind mit dem Adapter ausgestattet.

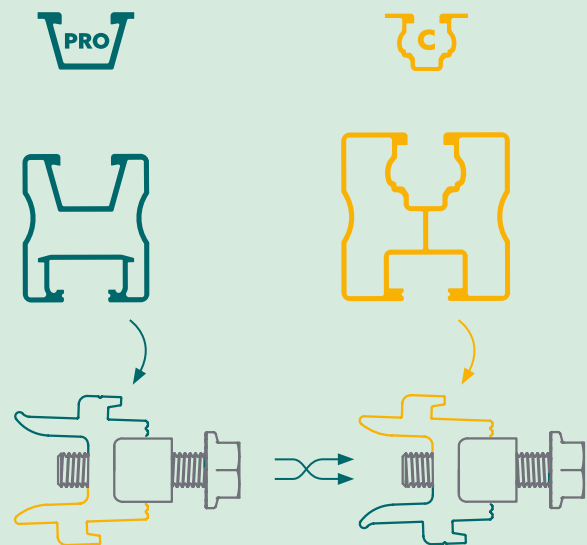

DACHHAKEN AUS EDELSTAHL

ZIEGELDACH

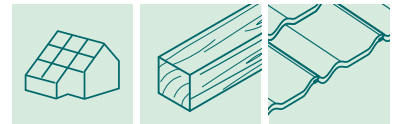

RAPID 2+

VORMONTIERTER MULTIADAPTER ZUR SCHNELLEN PROFILMONTAGE

- Material Dachhaken: Edelstahl
- Geschweißt
- Steganordnung symmetrisch
- Mit Classic- und ProLine-Profilen kompatibel

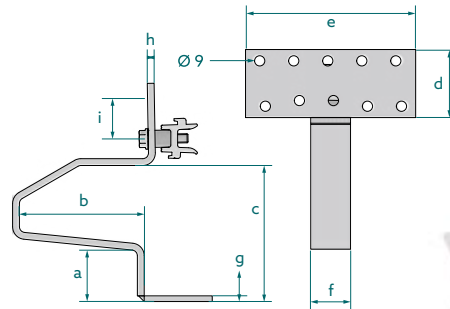

101001-020 Dachhaken Rapid2+ Pro 45										
	a	b	c	d	e	f	g	h	i	
mm	45	110	118	60	150	35	5	6	30	VPE: 20



101002-020 Dachhaken Rapid2+ Pro 35										
	a	b	c	d	e	f	g	h	i	
mm	35	110	108	60	150	35	5	6	30	VPE: 20



101004-020 Dachhaken Rapid2+ Pro Universal										
	a	b	c	d	e	f	g	h	i	
mm	40-52	110	115-127	74	150	35	5	6	30	VPE: 10

Universal: Höhenverstellbar und verstellbar für vertikale Schienenmontage sowie Mittelsteg in drei Positionen einsetzbar



101005-020 Dachhaken Rapid2+ Pro Max										
	a	b	c	d	e	f	g	h	i	
mm	45	120	125	80	150	35	6	8	30	VPE: 10

Max: Extra starker Steg für hohe Schneelasten



101005-021 Dachhaken Rapid2+ Pro Max 150										
	a	b	c	d	e	f	g	h	i	
mm	45	150	125	80	150	35	6	8	30	VPE: 10

Max 150: Extra starker und langer Steg bei langer Ziegelüberlappung



101006-020 Dachhaken Rapid2+ Pro MaxV										
	a	b	c	d	e	f	g	h	i	
mm	45	120	125	80	150	35	6	8	30	VPE: 10

MaxV: Für hohe Schneelasten und verstellbar für vertikale Schienenmontage



DACHHAKEN AUS EDELSTAHL

ZIEGELDACH

ECO

DACHHAKEN MIT WIRTSCHAFTLICHER BAUFORM

- Material Dachhaken: Edelstahl
- Geschweißt
- Steganordnung symmetrisch

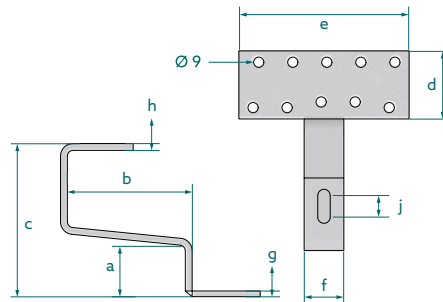

100004-000 Dachhaken Eco S 135										
	a	b	c	d	e	f	g	h	j	
mm	45	110	135	60	150	35	5	6	19	VPE: 20

Eco: Kosteneffizienter Dachhaken ohne Multiadapter für die meisten Anwendungsfälle



ECO UNIVERSAL

SCHENKELHÖHE UND STEGANORDNUNG VARIABEL

- Material Dachhaken: Edelstahl
- Steg mittig vormontiert
- Mittelsteg in drei Positionen einsetzbar

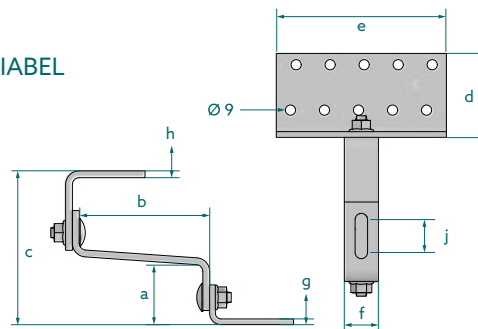

100001-000 Dachhaken Universal (Frankfurter Pfanne oder Falzziegel)										
	a	b	c	d	e	f	g	h	j	
mm	42-52	115	102-135	74	150	30	5	6	29	VPE: 20



DACHHAKEN AUS HOCHFESTEM STAHL

ZIEGELDACH

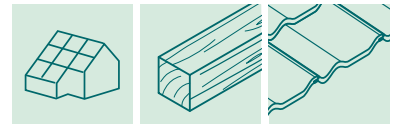

RAPID 2+ HSL

SPEZIELL FÜR SEHR HOHE SCHNEELASTEN

- Material Dachhaken: hochfester Stahl
- Oberfläche mit Zinklamellenbeschichtung
- Geschweißt
- Steganordnung symmetrisch
- Mit vormontiertem Multiadapter

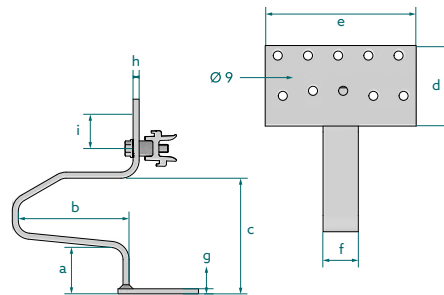

101001-022 Dachhaken Rapid2+ Pro 45 HSL										
	a	b	c	d	e	f	g	h	i	
mm	45	110	115	80	150	35	5	6	30	VPE: 20

HSL: Extra starker Steg für Gebiete mit höchster Schnee- und Windlast



101005-024 Dachhaken Rapid2+ Pro Max HSL										
	a	b	c	d	e	f	g	h	i	
mm	45	132	114	80	150	35	6	8	30	VPE: 10

Max HSL: Extra starker und langer Steg für Gebiete mit höchster Schnee- und Windlast



1

EINHAKEN

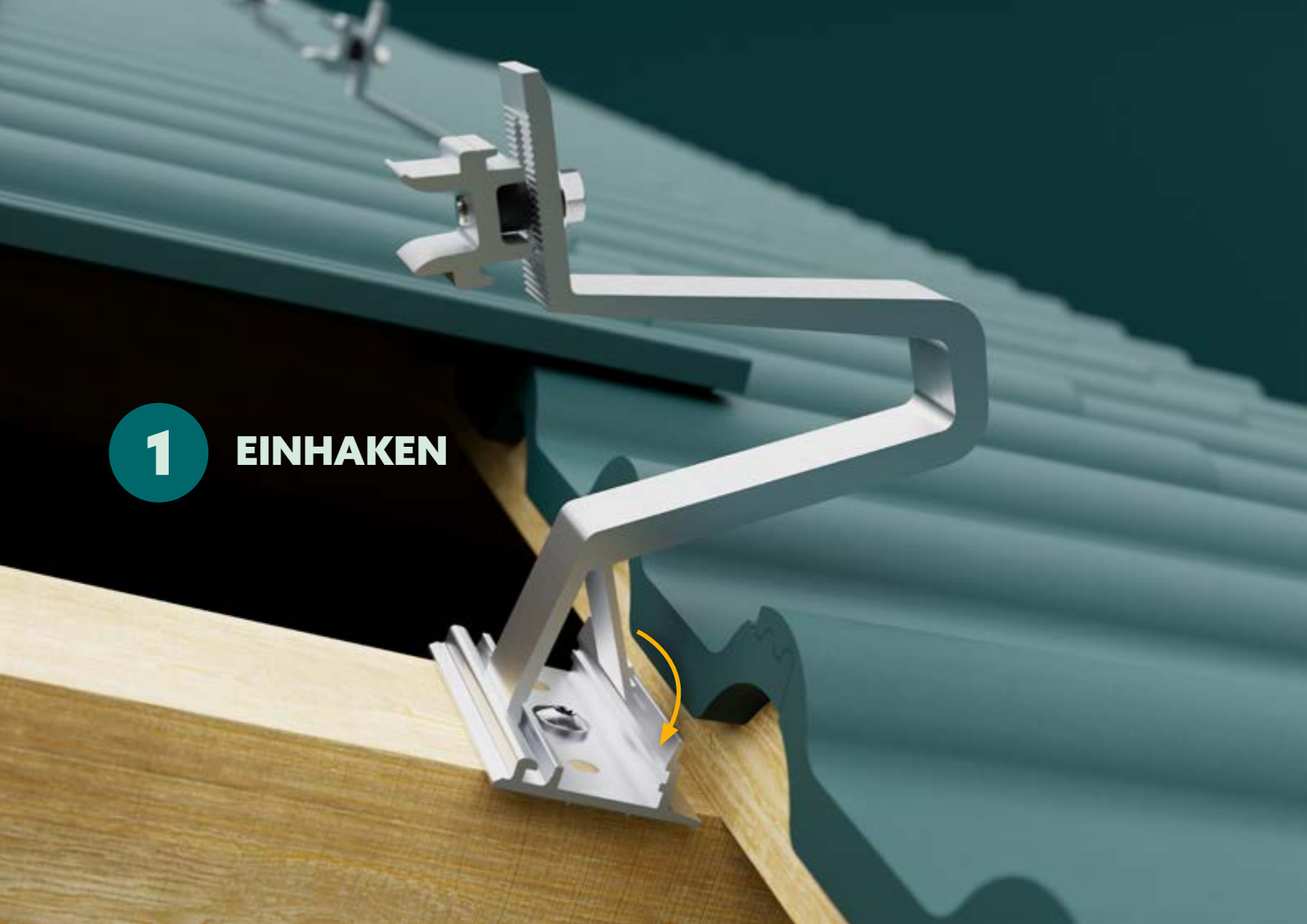

2

EINKLICKEN

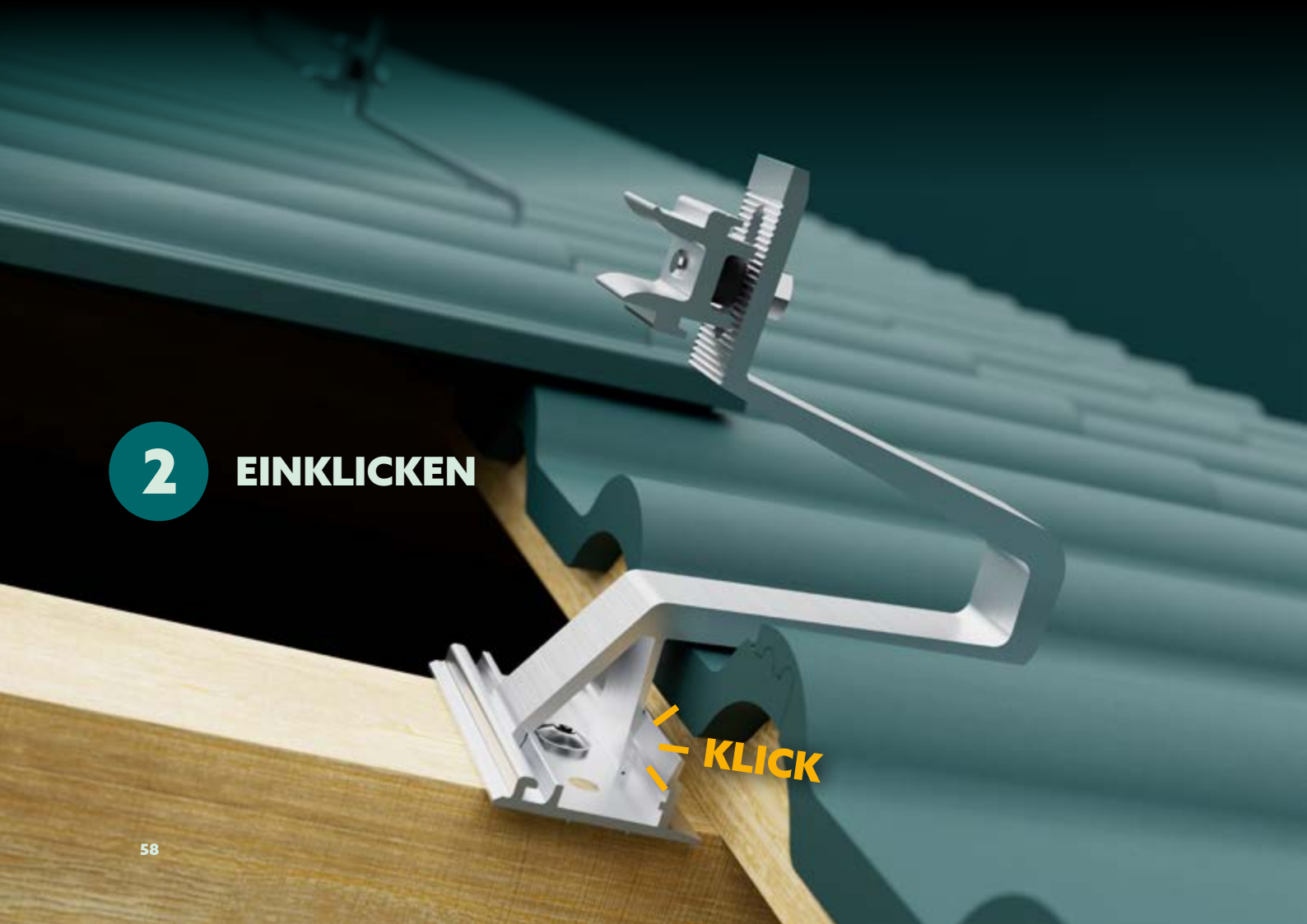

DACHHAKEN AUS ALUMINIUM

ZIEGELDACH

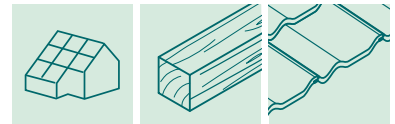

ECO-A UND RAPID-A

LEICHT, STABIL, SCHNELL MONTIERT

- Material Dachhaken: Aluminium
- Steg flexibel auf Montageplatte einklickbar
- Befestigung mit nur einer Schraube

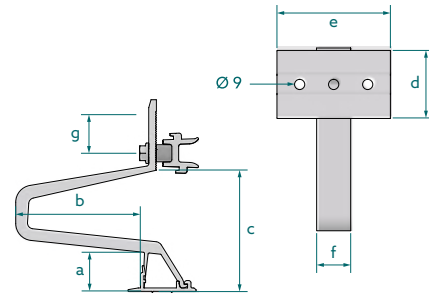

100020-100 Dachhaken EcoA 45 Max		a	b	c	d	e	f	
mm		45	110	116	60	100	30	VPE: 20

EcoA Max: Kosteneffizienter Dachhaken ohne Multiadapter für erhöhte Schneelast



101020-220 Dachhaken RapidA 35 Pro Max		a	b	c	d	e	f	g	
mm		35	110	107	60	100	30	30	VPE: 30

RapidA Max: Mit vormontiertem Multiadapter für erhöhte Schneelast



101020-120 Dachhaken RapidA Pro 45 Max		a	b	c	d	e	f	g	
mm		45	110	116	60	100	30	30	VPE: 30

RapidA Max: Mit vormontiertem Multiadapter für erhöhte Schneelast



101024-120 Dachhaken RapidA 45 Pro Universal Max		a	b	c	d	e	f	g	
mm		45	110	116	60	100	30	30	VPE: 20

RapidA Universal Max: Verstellbar für vertikale Schienenmontage mit vormontiertem Multiadapter für erhöhte Schneelast





BLECHERSATZZIEGEL

Umfangreiche Auswahl an Blechersatzziegeln für verschiedenste Dachformen mit Führungsschiene zur Positionierung der Dachhakenanbindung.

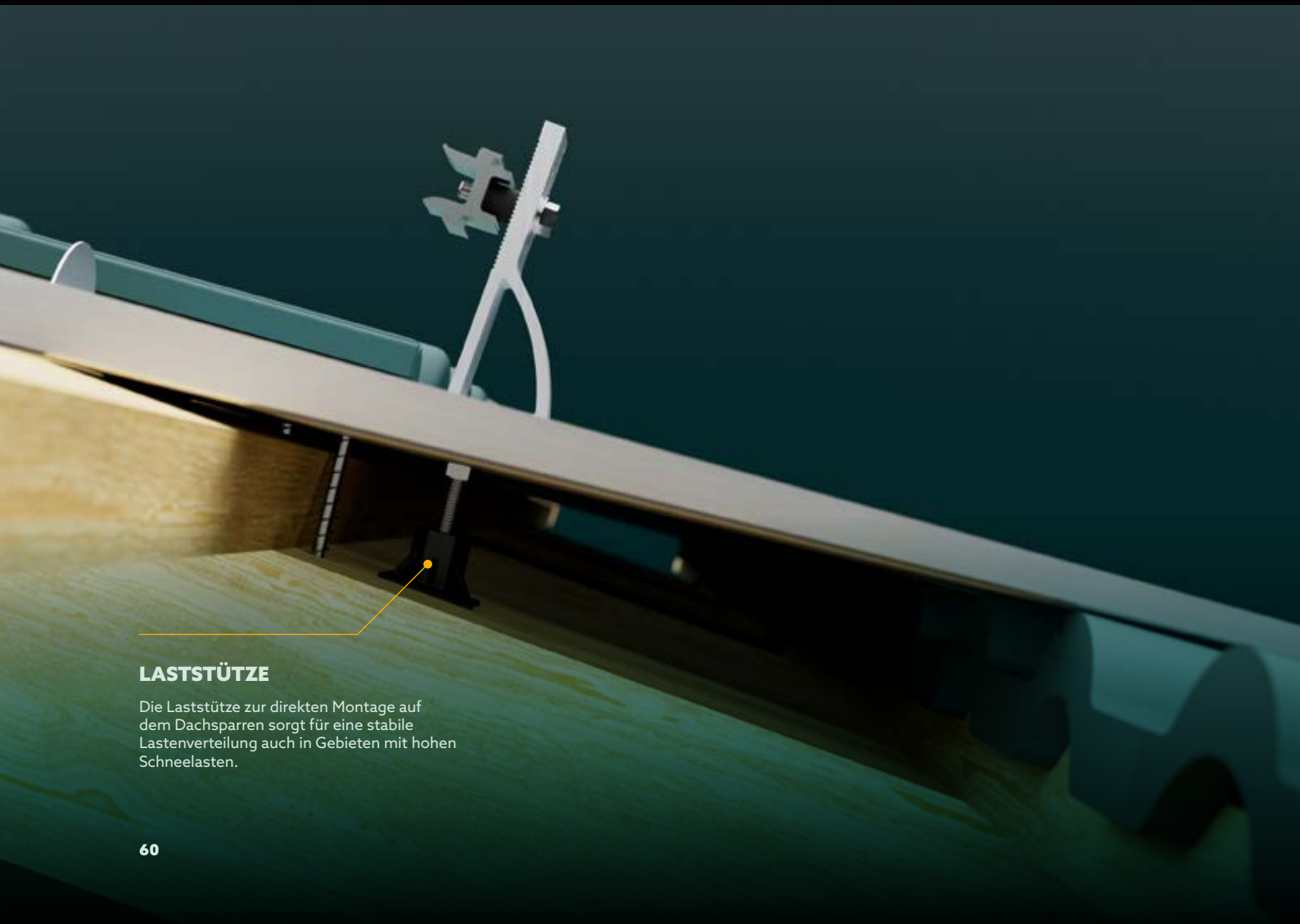

LASTSTÜTZE

Die Laststütze zur direkten Montage auf dem Dachsparren sorgt für eine stabile Lastenverteilung auch in Gebieten mit hohen Schneelasten.

DACHHAKENSETS UND BLECHERSATZZIEGEL

ZIEGELDACH

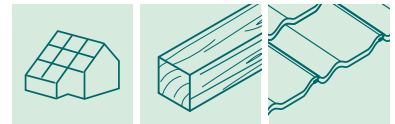

ALU-TILE SET

SET + BLECHERSATZZIEGEL ERSETZEN EINEN KOMPLETTEN DACHZIEGEL MIT DACHHAKEN

- Material: Dachhaken in Alu, Schraubendichtung EPDM, Laststütze in Kunststoff mit Edelstahlschraube A2
- Geeignet für hohe Schneelasten
- Bestehend aus Dachhaken, Schraubendichtung und Laststütze
- Für vertikale und horizontale Schienenanordnung geeignet

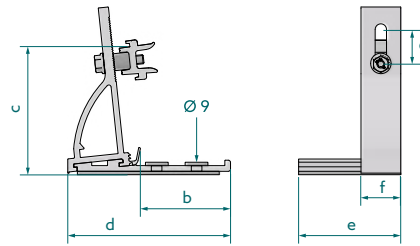

103006-020 Alu-Tile Pro Dachhaken-Set							
	a	b	c	d	e	f	g
mm	-	80	113	144	90	35	30

VPE: 10



BLECHERSATZZIEGEL

Ziegel	Artikel-Nr.	VPE: 10
BRAAS		
Frankfurter Pfanne	103005-003	
Taunuspfanne	103005-011	
Harzer Pfanne	103005-022	
Tegalit	103005-025	
Topas 13V	103005-067	
ERLUS		
Falzziegel	103005-002	
Großfalzziegel	103005-007	
Großfalzziegel XXL	103005-010	
E 58 (nicht für E 58 S / SL / RS / Max / Plus ..)	103005-015	
Forma	103005-024	
Linea	103005-049	
Reformpfanne XXL	103005-057	
ETERNIT		
Heidelberger	103005-006	
CREATON (VORMALS MEINDL)		
Rustico	103005-004	
Meindl MZ3	103005-184	
Meindl MZ3 Dorfen NEU	103005-112 **	

** Artikel läuft aus. Verfügbar solange Vorrat reicht.

HINWEIS:

Weitere Ziegelformate auf Anfrage.



Braas Frankfurter Pfanne



Braas Tegalit



Erlus Falzziegel



Erlus Forma



Creaton Meindl MZ3

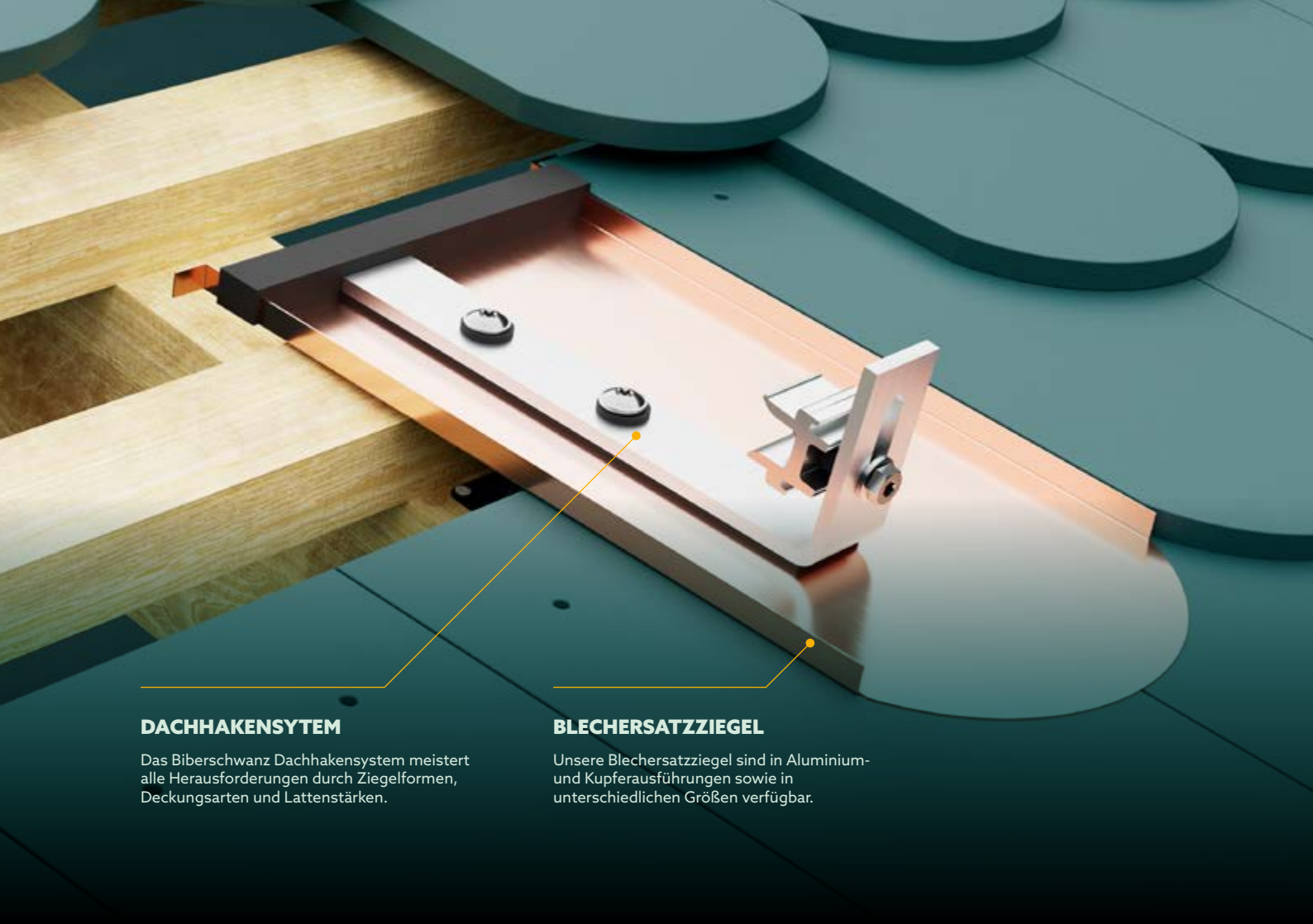

DACHHAKENSYTEM

Das Biberschwanz Dachhakensystem meistert alle Herausforderungen durch Ziegelformen, Deckungsarten und Lattenstärken.

BLECHERSATZZIEGEL

Unsere Blechersatzziegel sind in Aluminium- und Kupferausführungen sowie in unterschiedlichen Größen verfügbar.

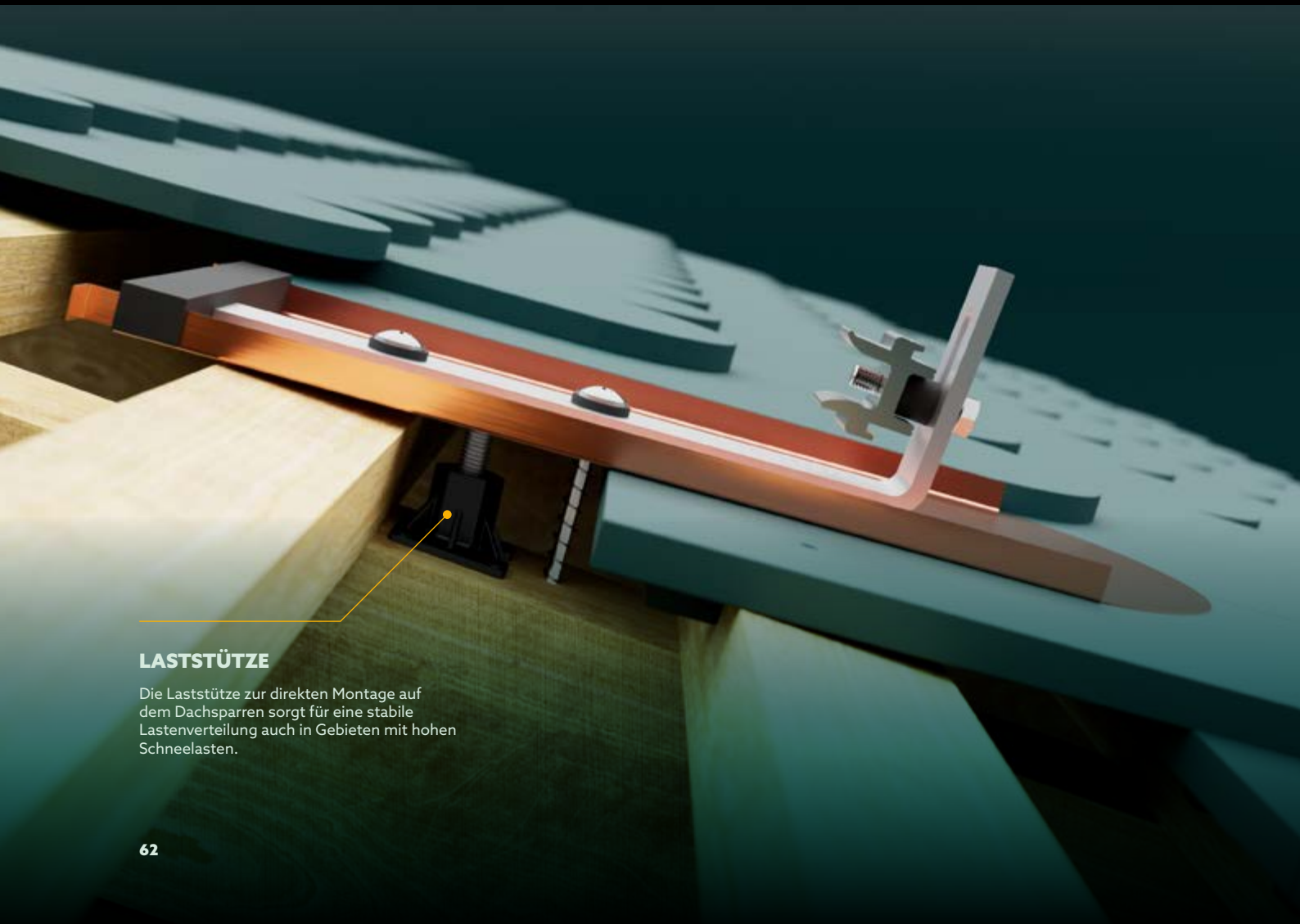

LASTSTÜTZE

Die Laststütze zur direkten Montage auf dem Dachsparren sorgt für eine stabile Lastenverteilung auch in Gebieten mit hohen Schneelasten.

BIBERSCHWANZ DACHHAKENSETS

ZIEGELDACH

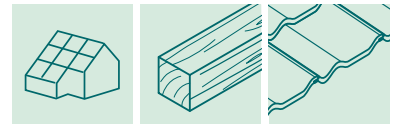

BIBERSCHWANZ-SET

SET + BLECHERSATZZIEGEL ERSETZEN EINEN KOMPLETTEN BIBERSCHWANZ-ZIEGEL MIT DACHHAKEN

- Material: Dachhaken in Alu bzw. Edelstahl, Schraubendichtung EPDM, Laststütze in Kunststoff mit Edelstahlschraube A2

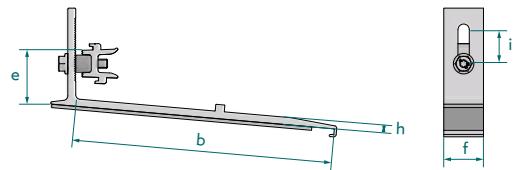

109019-020	Dachhaken für Biberschwanz Rapid Pro Alu									VPE: 20
	a	b	c	d	e	f	g	h	i	
mm	-	228	-	-	48	35	-	7	30	



109016-007	Biberschwanz BEZ Rapid Alu 180 x 380	VPE: 20
109016-009	Biberschwanz BEZ Rapid Alu 170 x 380	VPE: 20



109019-022	Dachhaken für Biberschwanz Rapid Pro 190 x 400									VPE: 20
	a	b	c	d	e	f	g	h	i	
mm	-	250	-	-	50	35	-	6	30	



109016-010	Biberschwanz BEZ Rapid Alu 190 x 400	VPE: 20
------------	--------------------------------------	---------



109019-021	Dachhaken für Biberschwanz Rapid Pro									VPE: 20
	a	b	c	d	e	f	g	h	i	
mm	-	232	-	-	50	35	-	6	30	



109016-008	Biberschwanz BEZ Rapid Cu 180 x 380	VPE: 20
------------	-------------------------------------	---------



DACHHAKEN SONDERAUSFÜHRUNGEN

ZIEGELDACH

DACHHAKEN ZUM EINHÄNGEN AN DER DACHLATTUNG

- Material: Dachhaken in Aluminium, Formteil aus EPDM
- Schnelle Montage durch Klemmung an der Dachlattung
- Schutz der Ziegel durch vormontiertes EPDM-Bauteil

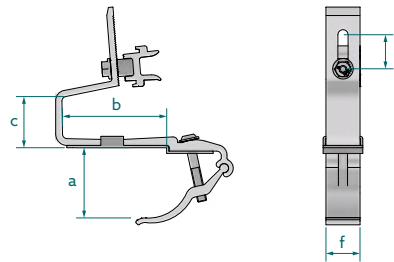

109019-025	Dachhaken Pro-N									VPE: 30
	a	b	c	d	e	f	g	h	i	
mm	35-60	90	-	-	-	30	-	-	30	

BITTE BEACHTEN: Der Dachhaken Pro-N ist aktuell verfügbar in den Niederlanden, Belgien, Großbritannien und Frankreich.



DACHHAKEN FÜR DÄCHER MIT ISOLIERDACHELEMENTEN

- Material: Dachhaken in Aluminium

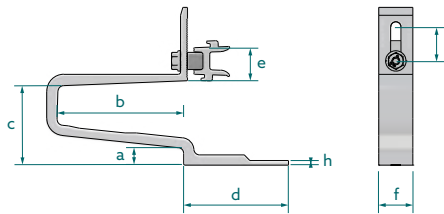

101028-020	Dachhaken RapidA Pro 2L									VPE: 30
	a	b	c	d	e	f	g	h	i	
mm	15	110	70	92	30	30	-	4	30	



DACHHAKEN FÜR SCHIEFERDÄCHER

- Material: Dachhaken in Aluminium, Auflage aus PE-Weichschaum (UV-beständig)
- Für viele Schindelarten geeignet
- Deckplatte mit flexiblem Wellband
- Direkter Lasteintrag auf den Dachsparren
- Für Schieferüberdeckung bis 125 mm

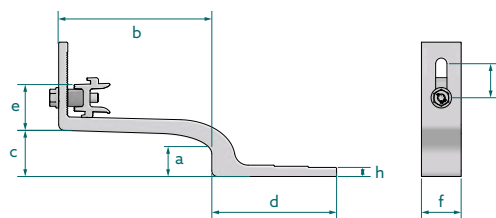

109019-024	Dachhaken Rapid2+ Pro Slate125									VPE: 20
	a	b	c	d	e	f	g	h	i	
mm	28	135	41	110	41	35	-	8	30	



109017-010	Schindel zu Dachhaken Rapid2+ Pro Slate125									VPE: 20
------------	--	--	--	--	--	--	--	--	--	---------



DACHHAKEN ZUBEHÖR

ZIEGELDACH

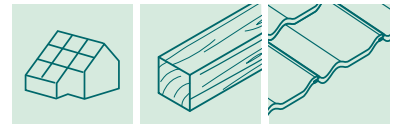

RAPID PRO L

ANGEWINKELTE ANBINDUNG, HÖHENVERSTELLBAR

- Material: Winkel in Aluminium
- Verschiedene Anbindungsmöglichkeiten

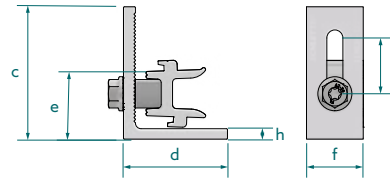

119026-122	Rapid Pro L									VPE: 100
	a	b	c	d	e	f	g	h	i	
mm	-	-	70	55	36	30	-	5.5	29	



973000-075	Unterlegplatte Dachhaken 2,5/5 mm	VPE: 100
------------	-----------------------------------	----------



973000-683	Dachhakendichtband grau TP600 10 m	VPE: 15
------------	------------------------------------	---------

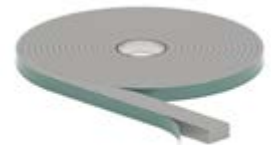

109008-003	RapFix - Aufsatz für Eco-Dachhaken	VPE: 50
------------	------------------------------------	---------

Für Eco-Dachhaken mit Langloch



109008-023	RapFix Pro - Aufsatz für Eco-Dachhaken	VPE: 50
------------	--	---------

Für Eco-Dachhaken mit Langloch



925120-002	Distanzhülse Kunststoff 1 m	
------------	-----------------------------	--

Als Distanzstück bei Aufsparrendämmungen in Verbindung mit extra langen Befestigungsschrauben. Innendurchmesser 15 mm, Aussendurchmesser 35 mm. Ausführung in Kunststoff vermeidet Kältebrücken. Auf gewünschte Länge entsprechend zuschneiden.



109010-000	Zusatzwinkel Iso07	VPE: 20
------------	--------------------	---------

Für die Entlastungsschraube bei Aufsparrendämmung



STEHFALZ- DACH

BEFESTIGUNG MIT KLEMMUNG
AM FALZ.







BLECHFALZKLEMME

Unsere Blechfalzklemmen ermöglichen eine dachdurchdringungsfreie, stabile Befestigung auf allen gängigen Stehfalzdächern ohne die Nutzung zusätzlicher Schrauben.

16

FALZKLEMMEN FÜR ALLE FALZDACHTYPEN.

ZUVERLÄSSIGE MONTAGELÖSUNGEN FÜR
ALLE ARTEN VON STEHFALZDÄCHERN.

Unser breites Sortiment an Falzklemmen wurde entwickelt, um die Anforderungen aller gängigen Falzdachhersteller zu erfüllen und Ihnen eine universelle Lösung zur Verfügung zu stellen.

- + Schnelle Montage dank Klemmlösung
- + Variabel einsetzbar
- + Hohe Wirtschaftlichkeit
- + Alternative Klemmenlösungen projektspezifisch auf Anfrage

KOMBINATORIK

STEHFALZDACH

1

FALZKLEMMME

Seite 72

2

VERBINDER

Seite 73/132

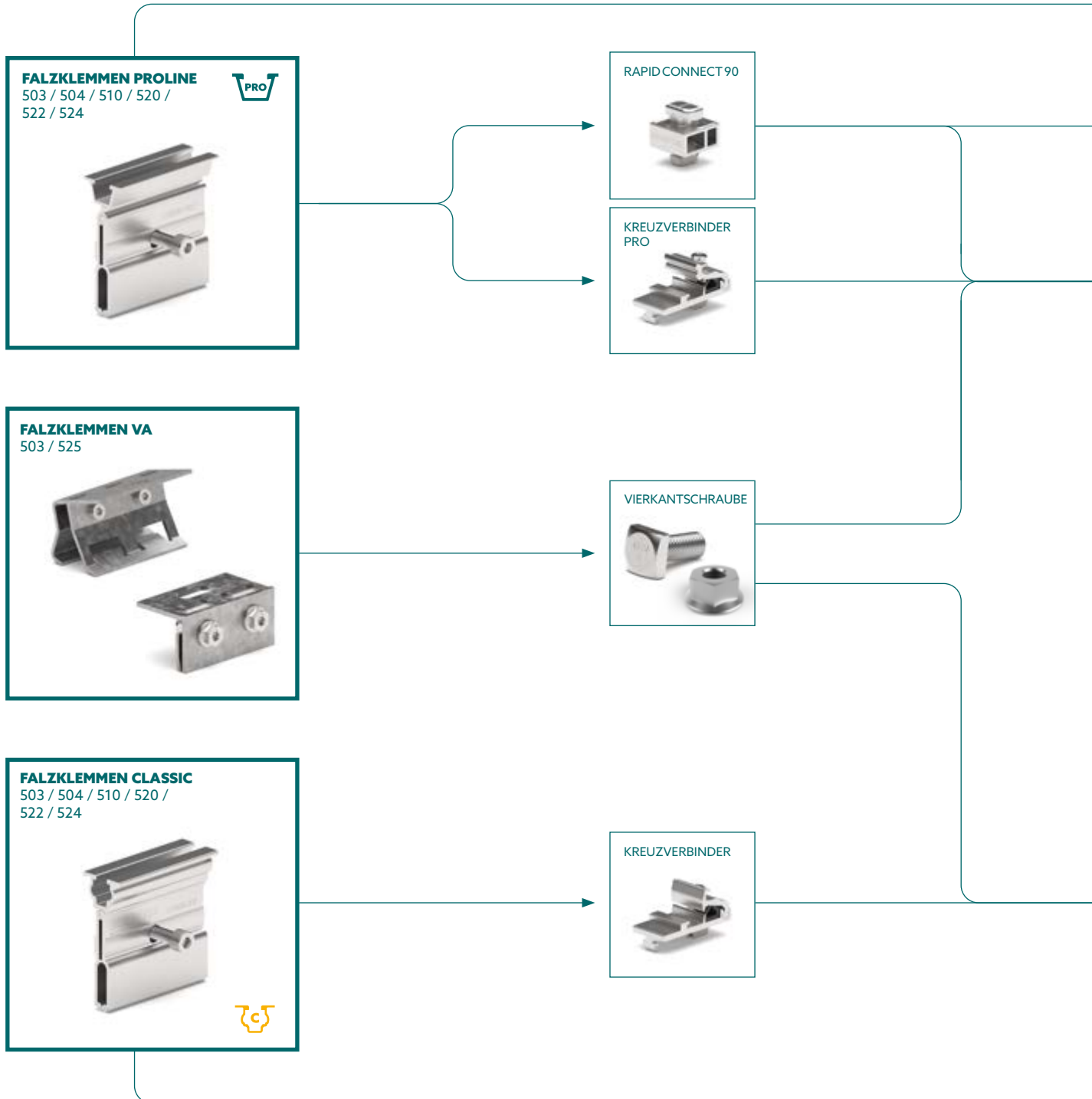

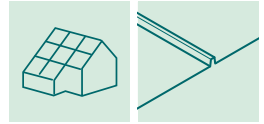

3 PROFIL

Seite 112

4 KLEMME

Seite 124



BLECHFALZKLEMMEN PROLINE

STEHFALZDACH

BLECHFALZKLEMMEN PROLINE

ZUR DIREKTBEFESTIGUNG AM STEHFALZ

- Material: Aluminium bzw. Edelstahl
(Falzklemme 503 VA und 525 VA)



112001-000 Falzklemme 503 VA für Stehfalzdach	VPE: 50
Für Classic und ProLine einsetzbar	
112001-105 Falzklemme Pro 503 für Stehfalzdach	VPE: 50
112001-110 Falzklemme Pro 504 für Stehfalzdach	VPE: 50
Insbesondere auch geeignet für Doppelstehfalzdächer aus Titanzinkblech	
Mögliche Abmessungen des Bördelfalzes (Maßbild): $h = 11 - 13 \text{ mm}$, $b_1 = 4 - 6 \text{ mm}$, $b_2 = \text{max. } 3 \text{ mm}$	
Die Falzklemme Pro 504 wurde zusammen mit der Firma Rheinzink für den Einsatz auf Doppelstehfalzdächern aus Titanzinkblech entwickelt.	
112001-210 Falzklemme Pro 504-F	VPE: 50
Geeignet für Doppelstehfalzdächer wie sie üblicherweise in Frankreich verbaut werden	
Mögliche Abmessungen des Bördelfalzes: $h = 10 - 12 \text{ mm}$, $b_1 = 4 - 6 \text{ mm}$, $b_2 = \text{max. } 3 \text{ mm}$	
Schema siehe 112001-110 Falzklemme Pro 504	
112002-103 Falzklemme Pro 510	VPE: 50
Geeignet für Rundfalzdächer von Kalzip*, Bemo* u.ä.	
112003-103 Falzklemme Pro 520	VPE: 50
Geeignet für Zambelli RibRoof* 465 u.ä.	

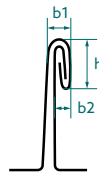

* Alle hier genannten Marken sind Eigentum des jeweiligen Inhabers.

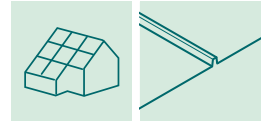

112004-102 Falzklemme Pro 522

VPE: 50

Geeignet für Zambelli RibRoof* 500 u.ä.



112006-102 Falzklemme Pro 524

VPE: 50

Geeignet für Fischer KlipTec* u.ä.



112007-000 Falzklemme 525 VA

VPE: 50

Geeignet für Domico Domitec* u.ä.
Für Classic und ProLine einsetzbar



112012-112 Falzklemme Pro 562 Universal

VPE: 50

HINWEIS: Das Anzugsdrehmoment ist so zu begrenzen, dass die Blechfalze nicht verformt werden und die thermische Dehnung der Bleche nicht verhindert wird. Insbesondere bei Titanzinkblech ist die Profillänge auf 3 m zu begrenzen.

HINWEIS: Die Kompatibilität und Verbaubarkeit auf den vorhandenen Dächern sowie deren Tragfähigkeit ist bauseitig zu prüfen. Beachten Sie auch Materialverträglichkeiten zwischen den Bauteilen.



AUFSÄTZE FÜR BLECHFALZKLEMMEN PRO ZUR AUFNAHME VON MODULTRAGPROFILEN

– Material: Verbinder aus Aluminium bzw. Zinkdruckguss (RapidConnect90)



129063-002 RapidConnect90

VPE: 100



129063-020 Rapid Kreuzverbinder 90 Pro

VPE: 150

Komplett vormontiert für ProLine Kanal (nicht für SoloPro)



109008-024 RapFix Pro - Aufsatz flach

VPE: 50

Für Blechfalzklemmen anderer Anbieter



BLECHFALZKLEMMEN CLASSIC

STEHFALZDACH

BLECHFALZKLEMMEN CLASSIC

ZUR DIREKTBEFESTIGUNG AM STEHFALZ

– Material: Aluminium bzw. Edelstahl (Falzklemme 503 VA und 525 VA)



112001-000 Falzklemme 503 VA für Stehfalzdach	VPE: 50
Für Classic und ProLine einsetzbar	
112001-005 Falzklemme 503 Rapid für Stehfalzdach	VPE: 50
112001-010 Falzklemme 504 für Stehfalzdach	VPE: 50
Insbesondere auch geeignet für Doppelstehfalzdächer aus Titanzinkblech	
Mögliche Abmessungen des Bördelfalzes (Maßbild): $h = 11 - 13 \text{ mm}$, $b_1 = 4 - 6 \text{ mm}$, $b_2 = \text{max. } 3 \text{ mm}$	
Die Falzklemme 504 wurde zusammen mit der Firma Rheinzink für den Einsatz auf Doppelstehfalzdächern aus Titanzinkblech entwickelt.	
112002-003 Falzklemme 510 Rapid	VPE: 50
Geeignet für Rundfalzdächer von Kalzip [®] , Bemo [®] u.ä.	
112003-003 Falzklemme 520 Rapid	VPE: 50
Geeignet für Zambelli RibRoof [®] 465 u.ä.	
112004-002 Falzklemme 522 Rapid	VPE: 50
Geeignet für Zambelli RibRoof [®] 500 u.ä.	

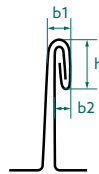

* Alle hier genannten Marken sind Eigentum des jeweiligen Inhabers.

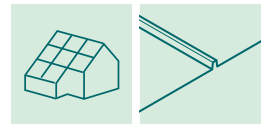

112006-002 Falzklemme 524 Rapid

VPE: 50

Geeignet für Fischer KlipTec* u.ä.



112007-000 Falzklemme 525 VA

VPE: 50

Geeignet für Domico Domitec* u.ä.
Für Classic und ProLine einsetzbar



HINWEIS: Das Anzugsdrehmoment ist so zu begrenzen, dass die Blechfalze nicht verformt werden und die thermische Dehnung der Bleche nicht verhindert wird. Insbesondere bei Titanzinkblech ist die Profillänge auf 3 m zu begrenzen.

HINWEIS: Die Kompatibilität und Verbaubarkeit auf den vorhandenen Dächern sowie deren Tragfähigkeit ist bauseitig zu prüfen. Beachten Sie auch Materialverträglichkeiten zwischen den Bauteilen.

AUFSÄTZE FÜR BLECHFALZKLEMMEN CLASSIC

ZUR AUFNAHME VON MODULTRAGPROFILEN

– Material: Verbinder aus Aluminium



129063-000 Rapid Kreuzverbinder

VPE: 200

Komplett vormontiert für Klicknut M8



109008-004 RapFix - Aufsatz flach

VPE: 50

Für Blechfalzklemmen anderer Anbieter



TRAPEZDACH

- DIREKTBEFESTIGUNG AN DER DACHHAUT
- BEFESTIGUNG AN DER UNTERKONSTRUKTION







DIREKTBEFESTIGER

Unsere Direktbefestiger lassen sich unabhängig von der Unterkonstruktion direkt auf der Dachhaut anbringen. Die Montage erfolgt ohne Vorbohren, ohne Abdecken des Daches und durch direkte Verschraubung von oben – schnell, einfach und dauerhaft stabil.

EPDM-DICHTGUMMI

Dank unserer EPDM-Dichtgummistreifen bleibt die Dachhaut optimal geschützt und absolut wasserdicht.

4

VERSCHIEDENE DIREKTBEFESTIGER.

MONTAGELÖSUNGEN AUF DER DACHHAUT FÜR TRAPEZBLECH- UND SANDWICHDÄCHER.

Freitragende Trapezblechdächer erlauben nicht immer die Anbindung von Befestigungssystemen an die Unterkonstruktion, weisen aber oft ausreichende Tragfestigkeit für eine Befestigung an der Dachhaut auf. Hier bieten Schletter Direktbefestiger eine konkurrenzlos einfache und schnelle Befestigungsmöglichkeit.

- + Für vertikale und horizontale Modulmontage
- + Verschraubung an der Seite der Trapezbleche für eine optimale Lastverteilung
- + Keine Anbindung an die Unterkonstruktion nötig

ZUVERLÄSSIG BEFESTIGEN AN DER DACHHAUT

1

Alle Direktbefestiger bestehen immer aus 2 Stück und müssen gegenüberliegend verbaut werden, paarweise an den Seitenflanken der Obergurte.

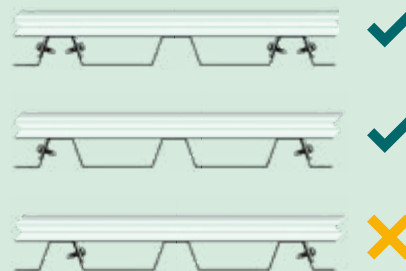

2

Die Höhe der Obergurte muss ≥ 22 mm betragen, die Dicke des Blechs $\geq 0,5$ mm.

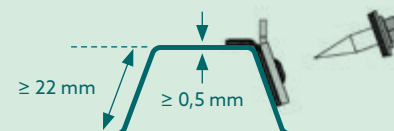

3

Nicht an überlappenden Blechkanten montieren.



KOMBINATORIK

TRAPEZBLECH- UND SANDWICHDACH

1

DIREKTBEFESTIGER

Seite 82



2

PROFIL

Seite 112



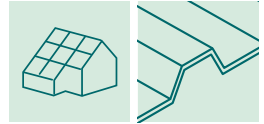

3 VERBINDER

4 KLEMME Seite 124

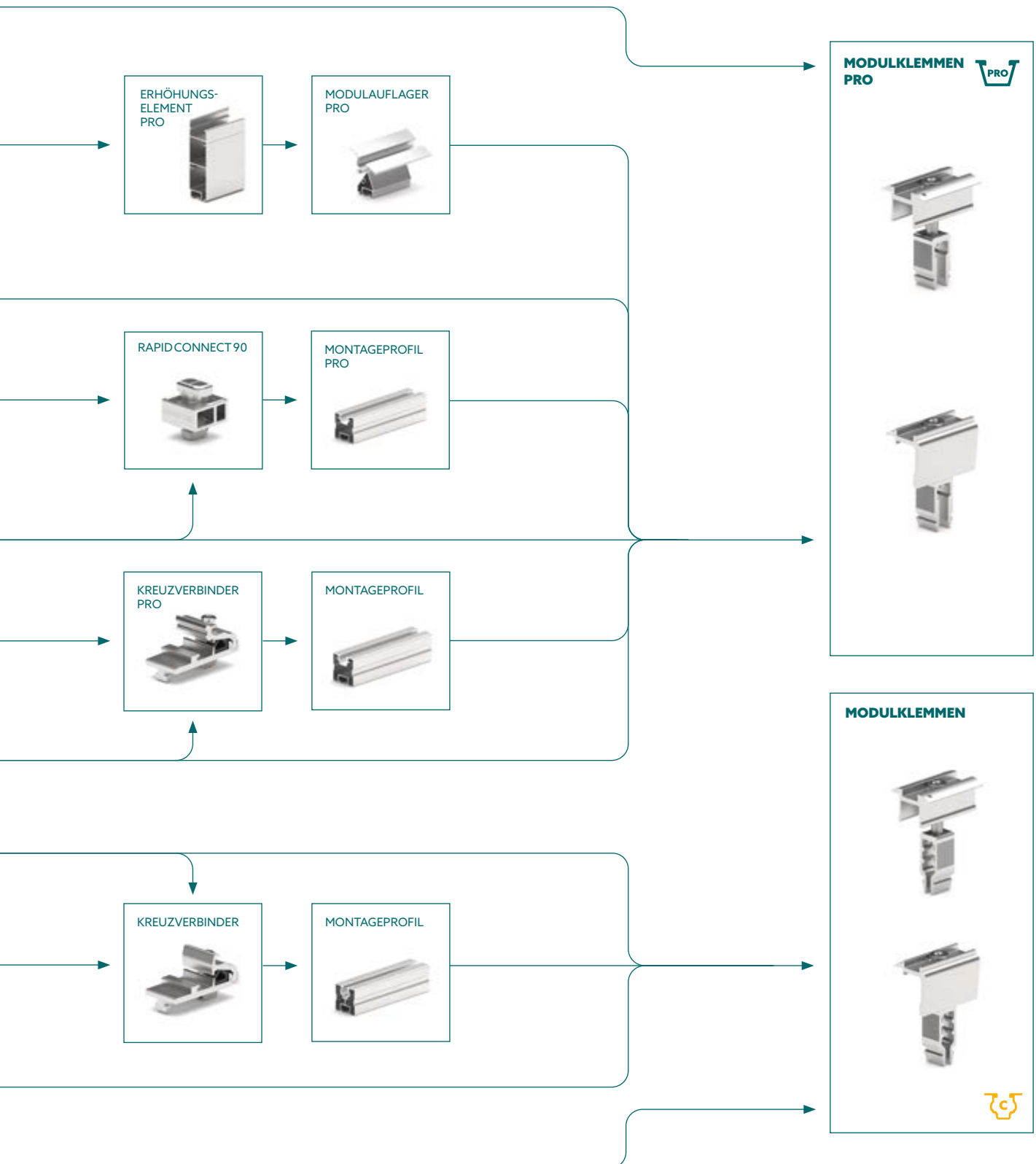

SINGLEFIX MONTAGESET

TRAPEZBLECHDACH



SINGLEFIX

TRAPEZBLECHBEFESTIGUNG FÜR STAHL- UND ALUBLECH AB 0,5 MM

- Material: Edelstahl und EPDM-Gummi
- Das SingleFix Montageset kann aus den Einzelprodukten zusammen gesetzt und bestellt werden. Für ein Komplett-Set benötigen Sie folgende Produkte: 2x SingleFix Pro, 4x Dünnschrauben und 1x Modultragprofil

113009-003 SingleFix Pro

VPE: 100

Für Sickenhöhen ab 22 mm

Es werden je 2 Dünnschrauben pro SingleFix Pro benötigt.



MODULTRAGPROFILE

450 MM PROFILSTÜCKE IN VERBINDUNG MIT SINGLEFIX PRO



120020-00450	Modultragprofil Pro35 450 mm	VPE: 50
---------------------	------------------------------	---------

120023-00450	Modultragprofil Pro100 450 mm	VPE: 35
---------------------	-------------------------------	---------



120011-00450	Modultragprofil EcoLight 450 mm	VPE: 50
---------------------	---------------------------------	---------

121010-202	FixZ-7 Systemprofil18 unten 450 mm	VPE: 25
-------------------	------------------------------------	---------

121001-202	FixZ-7 Systemprofil18 oben 450 mm	VPE: 25
-------------------	-----------------------------------	---------

121009-202	FixZ-15 Systemprofil18 unten 450 mm	VPE: 25
-------------------	-------------------------------------	---------

121008-202	FixZ-15 Systemprofil18 oben 450 mm	VPE: 25
-------------------	------------------------------------	---------



DIREKTBEFESTIGER

TRAPEZBLECHDACH

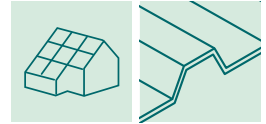

CLAMPFIT

DIREKTKLEMMUNG AUF TRAPEZBLECH IN HORIZONTALER MODULAUSRICHTUNG

- Material: Aluminium und EPDM-Gummi
- Für Stahl- und Alublech ab 0,5 mm



130004-300 ClampFit Pro

VPE: 100

Es werden je 2 Dünnschrauben pro ClampFit Pro benötigt.



130004-200 ClampFit

VPE: 100

Es werden je 2 Dünnschrauben pro ClampFit benötigt.



ECORAPID

HORIZONTALE MODULMONTAGE OHNE MODULKLEMME

- Material: Edelstahl und EPDM-Gummi

113014-000 EcoRapid

VPE: 200

Klemmung direkt am Rahmen, für Sickenhöhen ab 22 mm
EcoRapid am Modulfeldrand: 2 Schrauben; EcoRapid in Modulfeldmitte: 1 Schraube



DÜNNBLECHSCHRAUBEN

IN VERBINDUNG MIT SINGLEFIX PRO, CLAMPFIT / CLAMPFIT PRO UND ECORAPID

- Material: Bimetall-Schraube mit EPDM-Dichtscheibe

943000-700	Dünnschraube 5,5 x 25 A2 mit Dichtscheibe Mit ETA, ETN, MCS012 und deutscher bauaufsichtlicher Zulassung. Für den Einsatz in D, FR und GB. Für den Gebrauch auf hierfür zugelassenen Sandwichelementen.	VPE: 100
-------------------	--	----------

943000-360	Dünnschraube 6,0 x 25 A2 mit Dichtscheibe Mit ETA, ETN, MCS012 und deutscher bauaufsichtlicher Zulassung. Für den Einsatz in D, FR und GB.	VPE: 100
-------------------	--	----------

943001-232	Dünnschraube 6,0 x 22 A2 mit Dichtscheibe oZ Für den Einsatz außerhalb D, FR, und GB.	VPE: 100
-------------------	--	----------





KREUZVERBINDER

Der Kreuzverbinder eignet sich für die 2-lagige PV-Montage mit Classic- und ProLine-Profilen. Die Befestigung mit nur einer Schraube von oben ermöglicht eine besonders einfache Installation.

UNIVERSAL-ADAPTER

Vielseitig einsetzbar, schnell und einfach zu montieren, mit hoher Tragfähigkeit und universellen Adaptionmöglichkeiten.

UNIVERSALKALOTTE

Speziell entwickelt für die sichere Montage auf Trapezblechdächern.

5

ADAPTER AUF HOLZ- ODER STAHL-UNTERKONSTRUKTION.

AUSSERORDENTLICHE FESTIGKEIT FÜR ALLE TRAPEZ- UND SANDWICHDÄCHER.

Die Befestigung an der Unterkonstruktion ist in vielen Fällen sinnvoll, da die Dachhaut keine ausreichende oder zuverlässige Tragfestigkeit aufweist. Mithilfe von Stock- und Gewindeschrauben wird die Eindeckung durchdrungen und auf der tragenden Unterkonstruktion fixiert.

Ein Augenmerk liegt hierbei in der 100%igen Abdichtung der Durchdringung. Zur Anbindung der Profile dienen unterschiedliche Adapter, abgestimmt auf die jeweilige Konfiguration.

Unsere Stock- und Gewindeschrauben bieten eine sichere und stabile Möglichkeit für die Anbringung von Solarmodulen auf einer Vielzahl unterschiedlicher Dachflächen, unabhängig von der Art der Eindeckung.

- + Hervorragende Stabilität auf schrägen, flachen und trapezförmigen Oberflächen
- + Große Auswahl an Optionen

KOMBINATORIK

TRAPEZBLECH / SANDWICHDACH

1 ADAPTER AUF UNTERKONSTRUKTION

Seite 89

2 VERBINDER

Seite 132

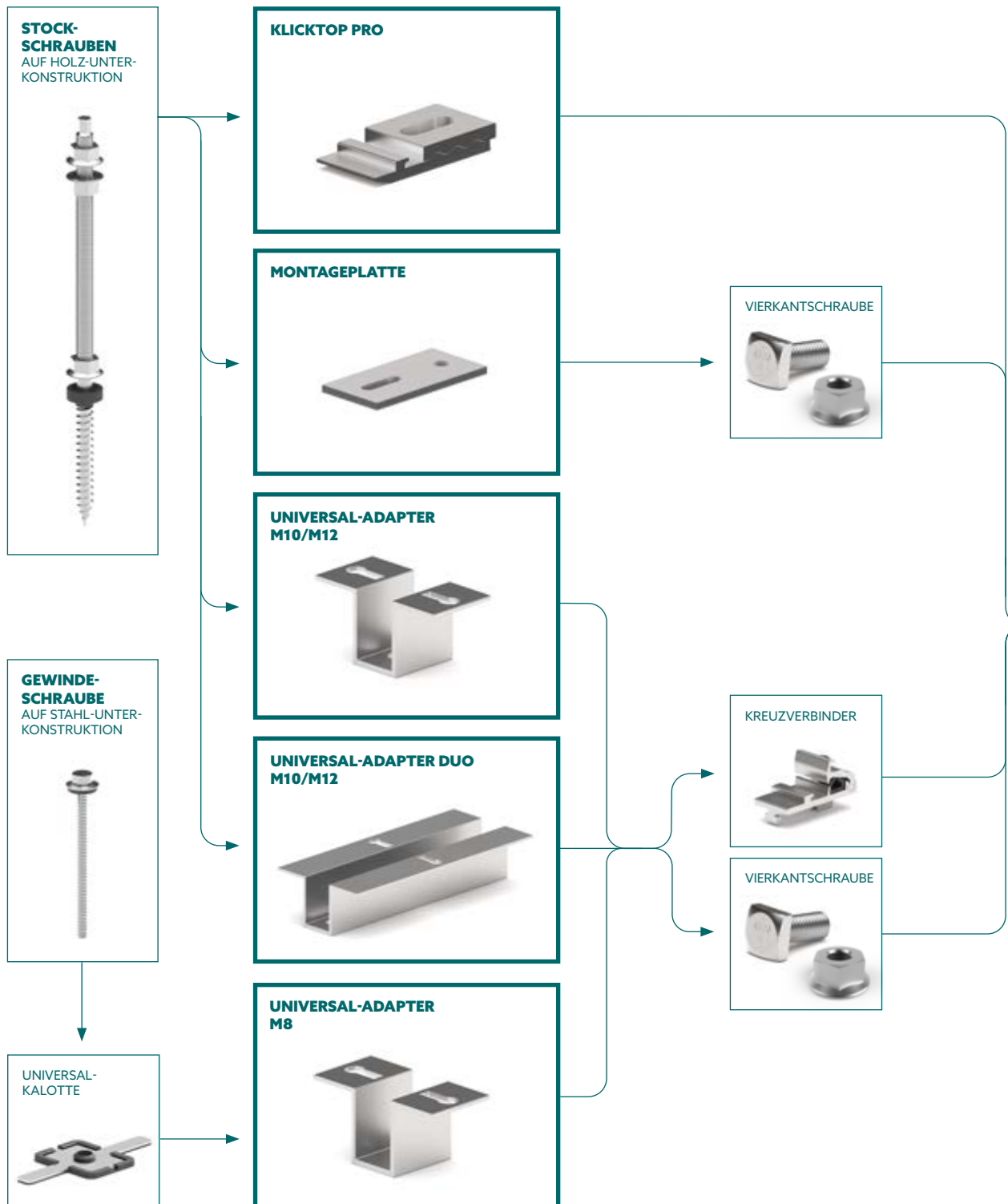

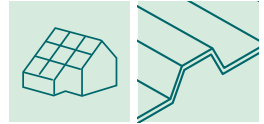

3 PROFIL

Seite 112

4 KLEMME

Seite 124

MONTAGEPROFIL PRO
35 / 50 / 70 / 100
+ VERBINDER

FIX-Z PRO
+ VERBINDER

MONTAGEPROFIL
ECO / SOLO / SOLOPLUS
+ VERBINDER

ERHÖHUNGSELEMENT PRO

MODULAUFLAGER PRO

MODULKLEMMEN PRO

MODULKLEMMEN

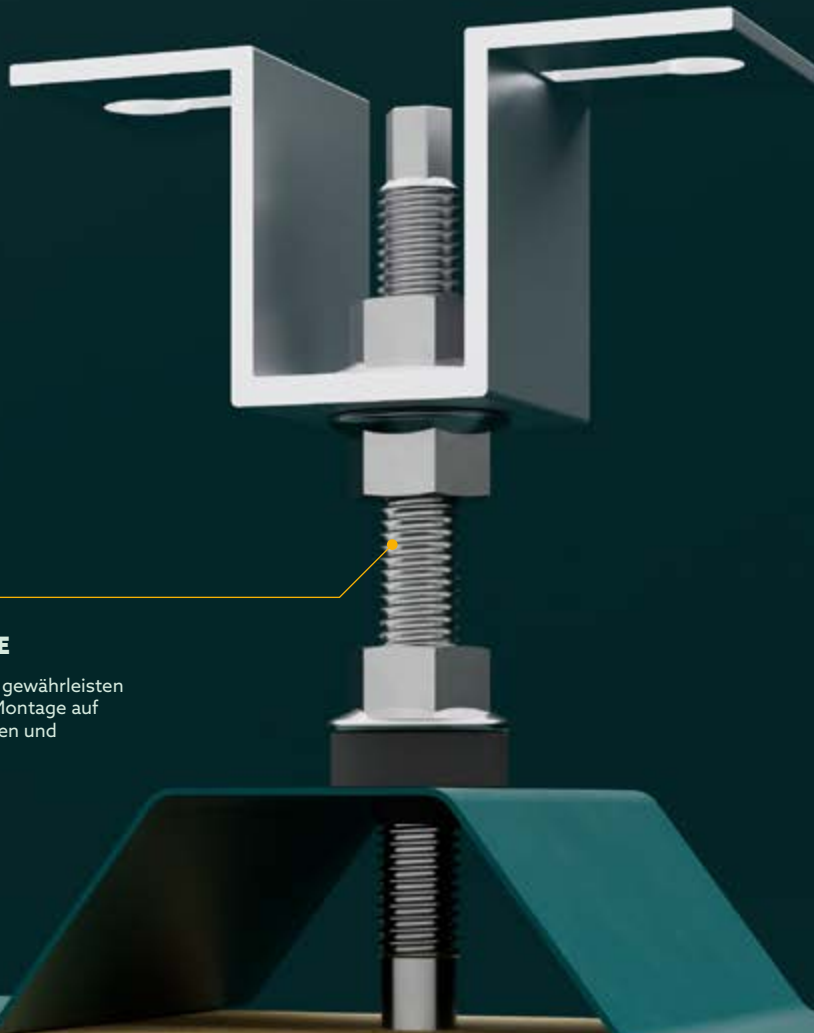

STOCKSCHRAUBE

Unsere Stockschrauben gewährleisten optimalen Halt bei der Montage auf Holz-Unterkonstruktionen und Welldächern.

ADAPTER AUF HOLZ-UNTERKONSTRUKTION

TRAPEZBLECHDACH

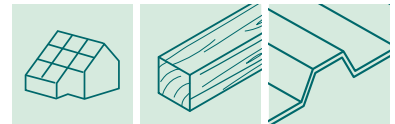

MONTAGEPLATTE FÜR STOCKSCHRAUBE

- Material: Aluminium
- Maße: 120 x 60 x 6 mm

119002-000 Montageplatte für Stockschraube M10 / M12

VPE: 50



KLICKTOP PRO AUFSATZTEIL

- Material: Aluminium

119001-020 KlickTop Pro Aufsatzteil zu Stockschraube

VPE: 50

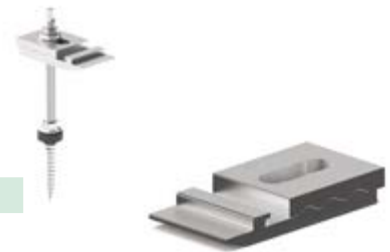

UNIVERSAL-ADAPTER DUO

- Material: Aluminium

119033-004 Universal-Adapter Duo M10 / M12

VPE: 50



UNIVERSAL-ADAPTER UNO

- Material: Aluminium
- Montageprofile können auf Wunsch mit Kreuzverbindern adaptiert werden.

119033-001 Universal-Adapter Uno M10 / M12

VPE: 50



STOCKSCHRAUBENSETS

IN VERBINDUNG MIT MONTAGEPLATTE, KLICKTOP, UNIVERSAL-ADAPTER

- Material: Schrauben und Muttern V4A, Dichtung EPDM vulkanisiert (UV-beständig)
- Vormontiert mit Dichtung und 3 Flanschnuttern

110010-200**	Stockschraubenset 10 x 200 montiert	VPE: 50
110210-200	Stockschraubenset 10 x 200 montiert	VPE: 50
110012-200**	Stockschraubenset 12 x 200 montiert	VPE: 50
110212-200	Stockschraubenset 12 x 200 montiert	VPE: 50
110012-300**	Stockschraubenset 12 x 300 montiert	VPE: 50
110212-300	Stockschraubenset 12 x 300 montiert	VPE: 50

** Artikel läuft aus. Verfügbar solange Vorrat reicht.



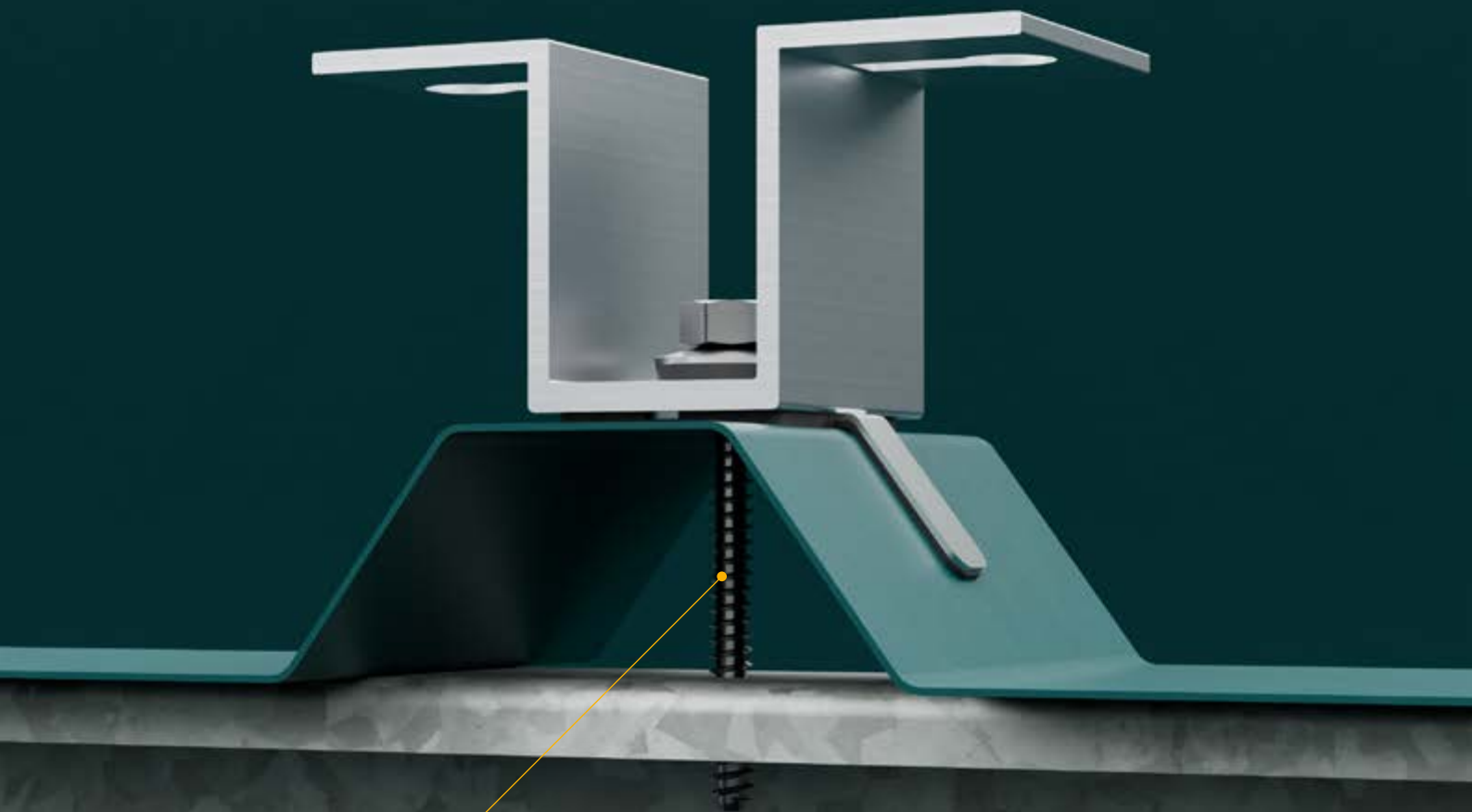

GEWINDESCHRAUBE

Unsere selbstfurchenden Gewindegewinde gewährleisten optimalen Halt bei der Montage auf Stahl-Unterkonstruktionen sowie Trapezblech- und Sandwichdächern.

ADAPTER AUF STAHL-UNTERKONSTRUKTION

TRAPEZBLECHDACH

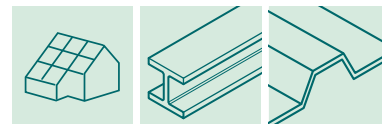

UNIVERSAL-ADAPTER AUF TRAPEZBLECH- UND SANDWICHDACH

- Material: Aluminium und EPDM-Kalotte
- Montageprofile können auf Wunsch mit Kreuzverbindern adaptiert werden.

119033-002 **Universal-Adapter Uno M8** VPE: 50



119005-001 **Universal-Kalotte mit EPDM** VPE: 50



GEWINDESCHRAUBEN SELBSTFURCHEND

IN VERBINDUNG MIT UNIVERSAL-ADAPTER-BEFESTIGUNGSSYSTEMEN AUF STAHLPFETTEN

- Material: Edelstahl mit EPDM-Dichtscheibe

943763-064**	6,3 x 64	VPE: 100
943763-115**	6,3 x 115	VPE: 100
943763-200**	6,3 x 200	VPE: 50

** Artikel läuft aus. Verfügbar solange Vorrat reicht.

943718-064	8 x 64	VPE: 100
943718-125	8 x 125	VPE: 50
943718-150	8 x 150	VPE: 50
943718-200	8 x 200	VPE: 50



HINWEIS: Beachten Sie bitte, dass Abbildungen und Gewindelängen abweichen können.

WELLDACH

BEFESTIGUNG AN DER
UNTERKONSTRUKTION.







KLICKTOP PRO

Unser vielseitiger Montageadapter für Stockschrauben ist mit allen Schletter Montageprofilen kompatibel und ermöglicht eine einfache und effiziente Installation.

Durch Drehung der oberen Montageplatte kann auf die Classic-, ebenso wie auf die ProLine-Profile adaptiert werden.

STOCKSCHRAUBE

Unsere Stockschrauben gewährleisten optimalen Halt bei der Montage auf Holz-Unterkonstruktionen und Welldächern.

5

ADAPTER AUF HOLZ- ODER STAHL-UNTERKONSTRUKTION.

ZUVERLÄSSIGE LÖSUNGEN AUCH FÜR WELLDÄCHER.

Bei Welldächern ist die Befestigung an der tragenden Unterkonstruktion die einzig zuverlässige Möglichkeit. Auch hier stehen dem Installateur Stockschrauben für den hölzernen Dachstuhl zur Verfügung. Der Aufbau ist dabei identisch zu dem mit Trapezblech gedeckten Dach.

Bei der Anbindung an eine Stahl-Unterkonstruktion kommt jedoch keine Kalotte zum Einsatz, eine Dichtkappe für Welldächer sorgt für eine 100%ige Abdichtung. Um die Bruchsicherheit der Dach-eindeckung dauerhaft zu gewährleisten, ist zwischen der tragenden Pfette und dem Wellblech eine Distanzhülse einzusetzen.

- + Stabile Befestigung unabhängig vom Material des Welldaches
- + Einsetzbar bei allen gängigen Sinus-Varianten von Wellblechformaten

KOMBINATORIK

WELLBLECH / FASERZEMENT

1 ADAPTER AUF UNTERKONSTRUKTION

Seite 98

2 VERBINDER

Seite 132

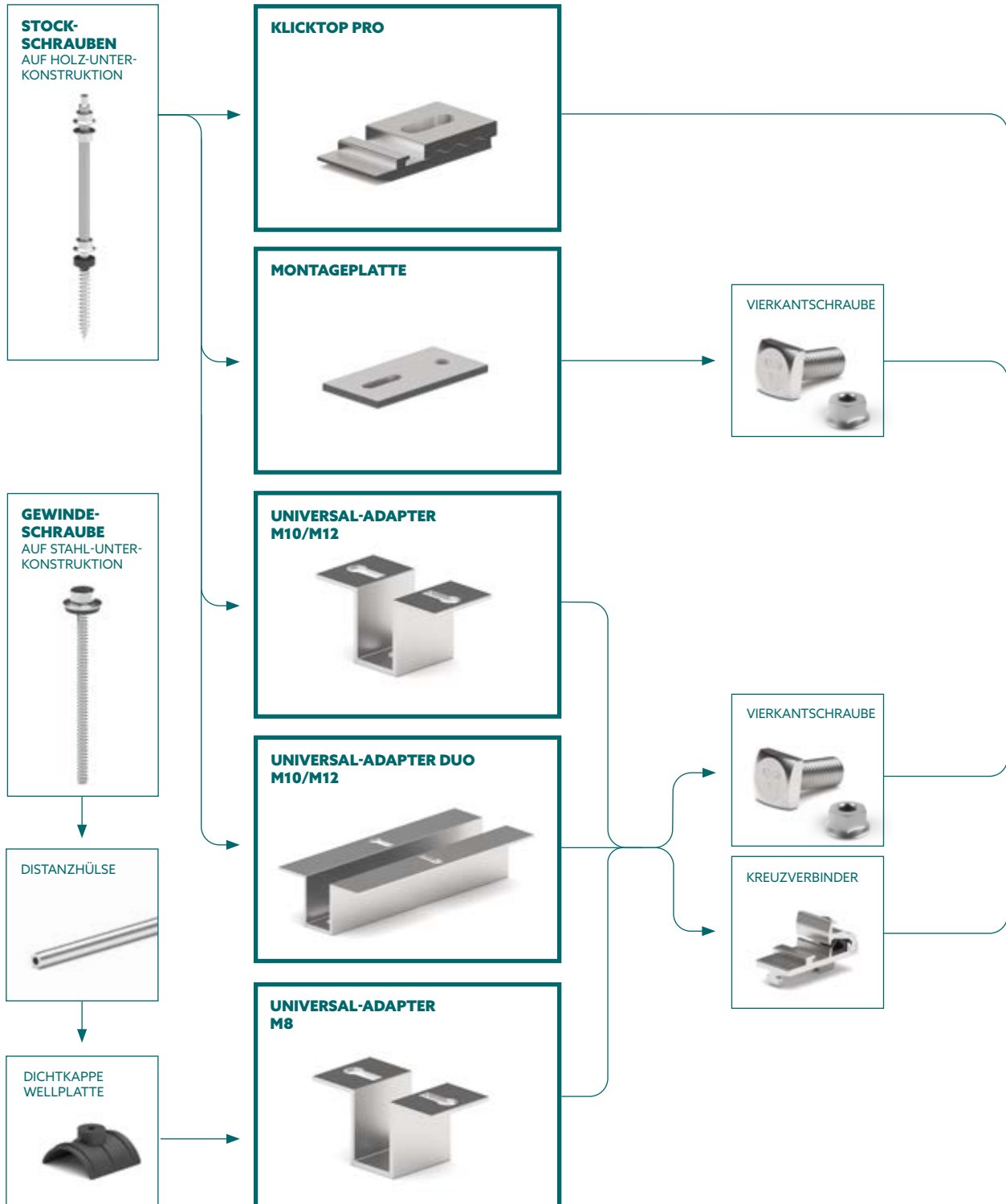

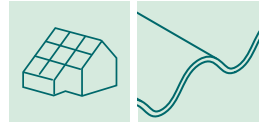

3 PROFIL

Seite 112

4 KLEMME

Seite 124

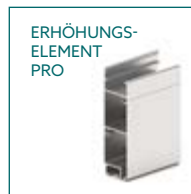



ADAPTER AUF HOLZ-UNTERKONSTRUKTION

WELLDACH

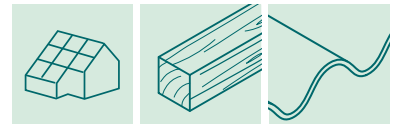

MONTAGEPLATTE FÜR STOCKSCHRAUBE

- Material: Aluminium
- Maße: 120 x 60 x 6 mm

119002-000 Montageplatte für Stockschraube M10 / M12

VPE: 50



KLICKTOP PRO AUFSATZTEIL

- Material: Aluminium

119001-020 KlickTop Pro Aufsatzteil zu Stockschraube

VPE: 50

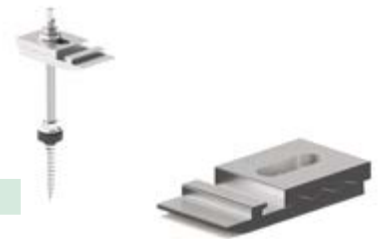

UNIVERSAL-ADAPTER DUO

- Material: Aluminium

119033-004 Universal-Adapter Duo M10 / M12

VPE: 50



UNIVERSAL-ADAPTER UNO

- Material: Aluminium
- Montageprofile können auf Wunsch mit Kreuzverbindern adaptiert werden.

119033-001 Universal-Adapter Uno M10 / M12

VPE: 50



STOCKSCHRAUBENSETS

IN VERBINDUNG MIT MONTAGEPLATTE, KLICKTOP, UNIVERSAL-ADAPTER

- Material: Schrauben und Muttern V4A, Dichtung EPDM vulkanisiert (UV-beständig)
- Vormontiert mit Dichtung und 3 Flanschmuttern

110010-200**	Stockschraubenset 10 x 200 montiert	VPE: 50
110210-200	Stockschraubenset 10 x 200 montiert	VPE: 50
110012-200**	Stockschraubenset 12 x 200 montiert	VPE: 50
110212-200	Stockschraubenset 12 x 200 montiert	VPE: 50
110012-300**	Stockschraubenset 12 x 300 montiert	VPE: 50
110212-300	Stockschraubenset 12 x 300 montiert	VPE: 50

** Artikel läuft aus. Verfügbar solange Vorrat reicht.



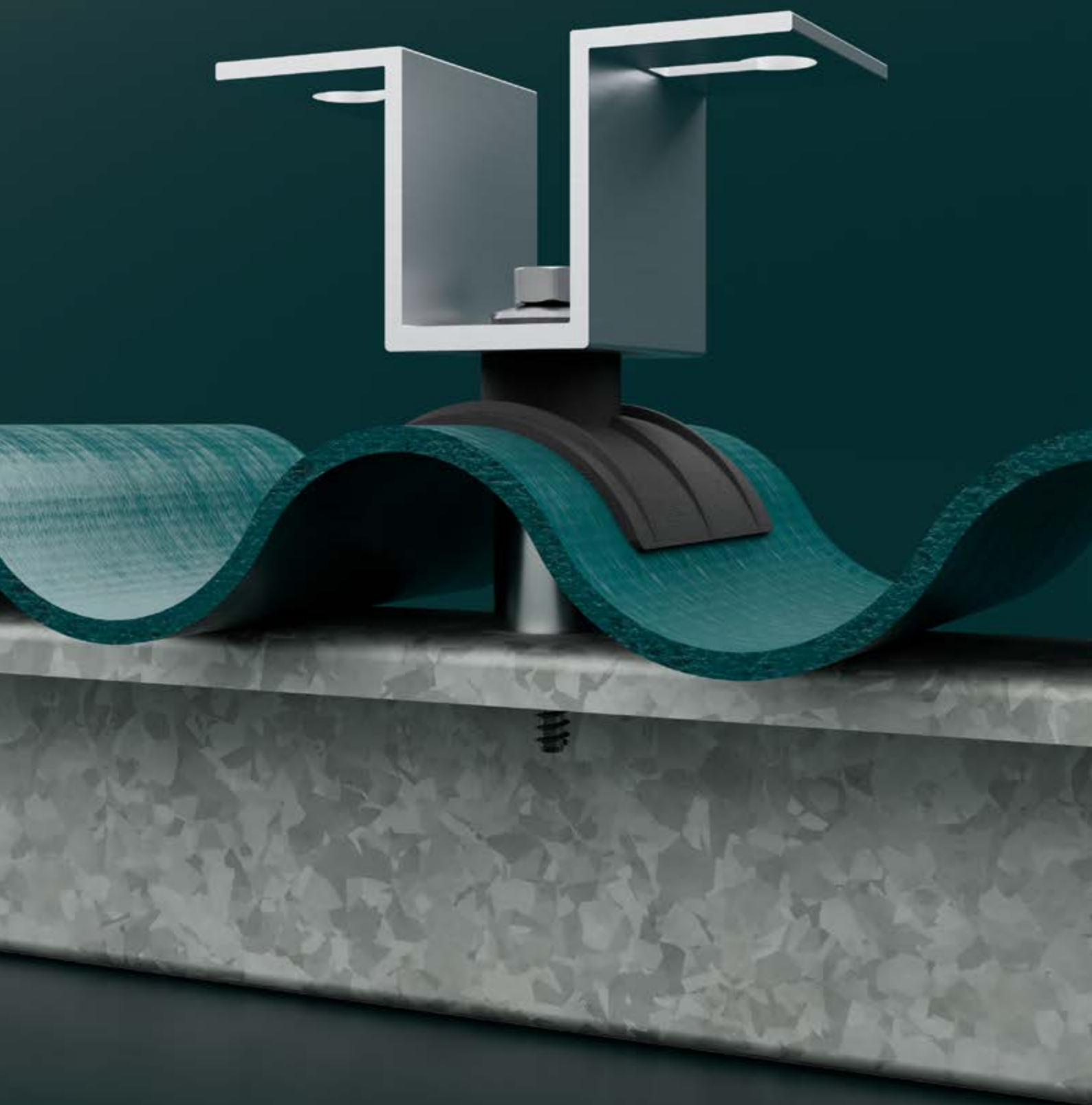

ADAPTER AUF STAHL- UNTERKONSTRUKTION

WELLDACH

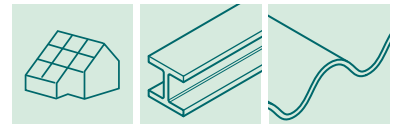

UNIVERSAL-ADAPTER AUF WELLDACH

- Material: Aluminium und TPE-Dichtkappe
- Für Faserzement-Welldächer
- Montageprofile können auf Wunsch mit Kreuzverbindern adaptiert werden.

119033-002	Universal-Adapter Uno M8	VPE: 50
-------------------	---------------------------------	---------

Auch als Dübelschelle für Sonderanwendungen, z.B. an der Fassade.



119005-000	Dichtkappe Wellplatte 5 / 6 / 8	VPE: 50
-------------------	---------------------------------	---------

119004-003*	Distanzhülse Alu 995 x 20	VPE: 30
--------------------	---------------------------	---------

* Die erforderlichen Längen sind bauseits auf Maß zu schneiden.



GEWINDESCHRAUBEN SELBSTFURCHEND

IN VERBINDUNG MIT UNIVERSAL-ADAPTER-BEFESTIGUNGSSYSTEMEN
AUF STAHLPFETTEN

- Material: Edelstahl mit EPDM-Dichtscheibe

943763-064**	6,3 x 64	VPE: 100
---------------------	----------	----------

943763-115**	6,3 x 115	VPE: 100
---------------------	-----------	----------

943763-200**	6,3 x 200	VPE: 50
---------------------	-----------	---------

** Artikel läuft aus. Verfügbar solange Vorrat reicht.

943718-064	8 x 64	VPE: 100
-------------------	--------	----------

943718-125	8 x 125	VPE: 50
-------------------	---------	---------

943718-150	8 x 150	VPE: 50
-------------------	---------	---------

943718-200	8 x 200	VPE: 50
-------------------	---------	---------



HINWEIS: Beachten Sie bitte, dass Abbildungen und Gewindelängen abweichen können.

BITUMEN- UND BLECHDACH

DIREKTBEFESTIGER AN DER TRAGENDEN SCHALUNG.





KOMBINATORIK

BITUMEN / FLACHBLECH / SCHINDEL

1 DIREKTBEFESTIGER AUF SCHALUNG

Seite 107



2 DICHTEBENE

Seite 107



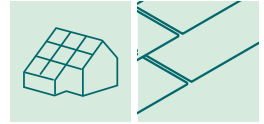

3 PROFIL

Seite 112

4 KLEMME

Seite 124

MONTAGEPROFIL PRO
35 / 50 / 70 / 100
+ VERBINDER

FIX-Z PRO
+ VERBINDER

MONTAGEPROFIL SOLOPRO
+ VERBINDER

MONTAGEPROFIL
ECO / SOLO / SOLOPLUS
+ VERBINDER

ERHÖHUNGSELEMENT PRO

MODULAUFLAGER PRO

MODULKLEMMEN PRO

MODULKLEMMEN



3

BEFESTIGER AN DER SCHALUNG.

ZUVERLÄSSIG DICHT MIT DIREKT-BEFESTIGERN AUF FLÄCHIGEN UNTERGRÜNDEN.

Unsere Direktbefestiger machen die Installation auf Schrägdächern mit Metall- und Bitumenschindeln besonders einfach. Sie können direkt von oben in die tragende Holzschalung montiert werden, ohne dass Schindeln entfernt werden müssen. Die EPDM-Dichtungen gewährleisten eine zuverlässige und regendichte Abdichtung.

DIREKTBEFESTIGER AUF HOLZSCHALUNG

BITUMENDACH UND METALLSCHINDEL

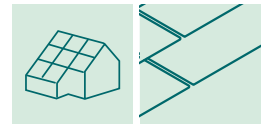

FIX T-K FÜR BITUMENDÄCHER AUF HOLZSCHALUNG

– Material: Befestiger aus Aluminium

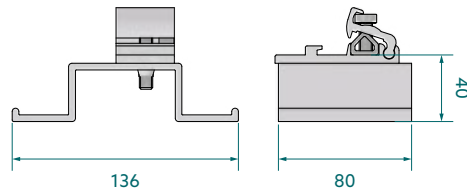

119014-212 Fix T-K Pro

VPE: 50



119014-012 Fix T-K

VPE: 50



973000-041 EPDM Gummi selbstklebend 48 mm breit, Rolle 50 m

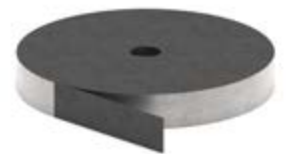

RAPID 2+ PRO SML ZUR BEFESTIGUNG AUF METALLSCHINDEL

– Material: Befestiger aus Aluminium mit EPDM-Dichtung

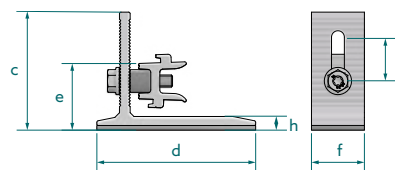

119026-102 Dachhaken Rapid2+ Pro SML

VPE: 20

	a	b	c	d	e	f	g	h	i
mm	-	-	78	105	45	35	-	6	29



FIXPLAN MIT BITUPLAN AUF HOLZ-UNTERKONSTRUKTION

BITUMENDACH



SLATEPLAN AUF HOLZ-UNTERKONSTRUKTION

SCHINDELDACH

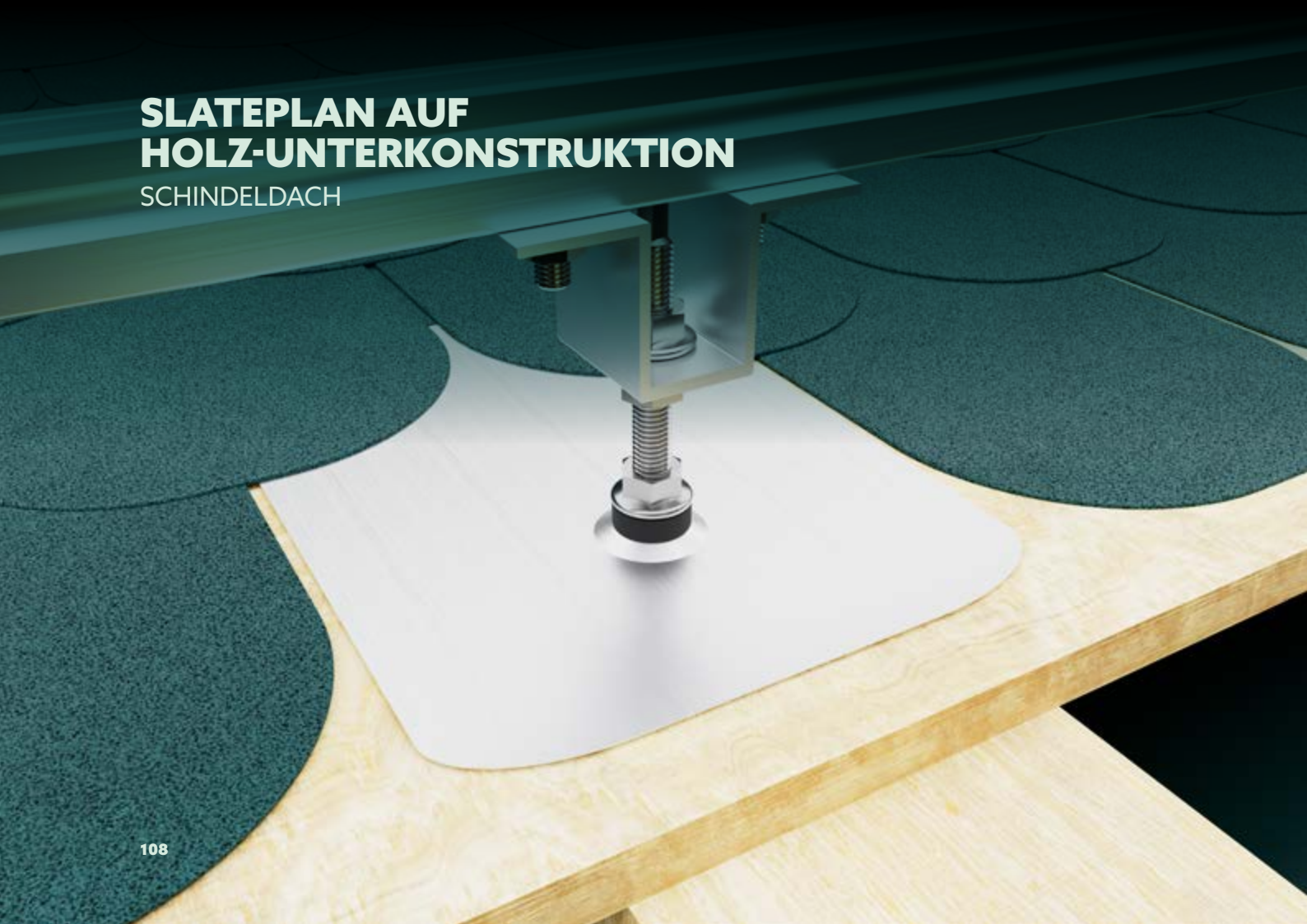

ADAPTER AUF HOLZ-UNTERKONSTRUKTION

BITUMEN- UND SCHINDELDACH

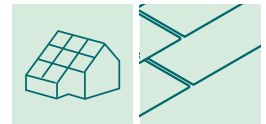

FIXPLAN

FÜR BLECHDÄCHER, BEI DENEN DIE BEFESTIGUNG AM FALZ NICHT MÖGLICH IST (Z.B. TITANZINKBLECH-DÄCHER)

- Material: Edelstahl mit EPDM-Dichtteller

114003-000 FixPlan Dichtplatte

VPE: 50



BITUPLAN

FÜR BITUMENDÄCHER OHNE TRAGENDE HOLZSCHALUNG -
FIXPLAN MIT ZUSÄTZLICHER ABDICHTUNG

- Material: Alu-Butyl

114004-000 Bituplan Zusatzabdichtung für FixPlan

VPE: 100



SLATEPLAN

FÜR DÄCHER MIT SCHINDELDECKUNG
(Z.B. AUS BITUMEN, FASERZEMENT ODER SCHIEFER)

- Material: Aluminium mit EPDM-Dichtung

109017-000 SlatePlan mit Dichtung 270 x 200 x 0,5 mm

VPE: 50



109017-001 SlatePlan mit Dichtung 370 x 200 x 0,5 mm

VPE: 50



STOCKSCHRAUBENSETS

IN VERBINDUNG MIT FIXPLAN UND SLATEPLAN

- Material: Schrauben und Muttern V4A, Dichtung EPDM vulkanisiert (UV-beständig)
- Vormontiert mit Dichtung und 3 Flanschmuttern

110010-200** Stockschraubenset 10 x 200 montiert

VPE: 50

110210-200 Stockschraubenset 10 x 200 montiert

VPE: 50

110012-200** Stockschraubenset 12 x 200 montiert

VPE: 50

110212-200 Stockschraubenset 12 x 200 montiert

VPE: 50

110012-300** Stockschraubenset 12 x 300 montiert

VPE: 50

110212-300 Stockschraubenset 12 x 300 montiert

VPE: 50



** Artikel läuft aus. Verfügbar solange Vorrat reicht.

MONTAGE- PROFILE

- CLASSIC
- PROLINE
- FIX-Z PRO
- ZUBEHÖR





MONTAGEPROFILE

PROLINE

MONTAGEPROFILE PROLINE



- Material: Aluminium
- Mechanische Anbindung: unten Klemmkanal, oben KlickNut Pro
- Kombinierbar mit allen Dachhaken
- Montage mit Hammerkopfmutter Pro und allen ProLine-Anbindungen

PRO35

Alu blank		
120020-00450	450 mm	VPE: 50
120020-03550	3550 mm	
120020-04400	4400 mm	
120020-04750	4750 mm	
120020-05900	5900 mm	

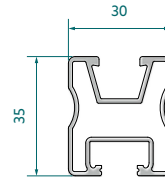

PRO50

Alu blank		Schwarz eloxiert	
120021-00260	260 mm	VPE: 50	
120021-02450	2450 mm		
120021-03550	3550 mm		
120021-04400	4400 mm		
120021-04750	4750 mm	120021-94750	4750 mm
120021-05900	5900 mm		

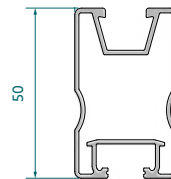

PRO70

Alu blank	
120022-05900	5900 mm

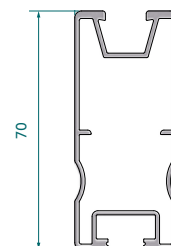

PRO100

Alu blank	
120023-00450	450 mm
120023-05900	5900 mm

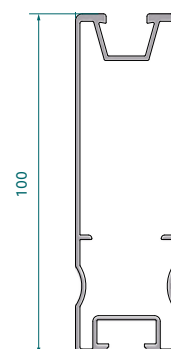

SOLOPRO

BEWÄHRTES MASS, GEWOHNTE QUALITÄT.

 SOLO



 SOLOPRO

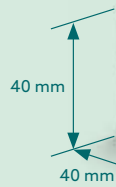

SOLOPRO

PROLINE IN DEN MASSEN DER CLASSIC-SERIE

Alu blank

120039-04400	4400 mm
120039-04750	4750 mm
120039-05900	5900 mm
120039-06200	6200 mm

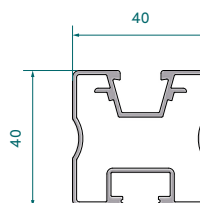

Nicht für die Anbindung mit Kreuzverbindern geeignet

VERBINDER PROLINE

FÜR MODULTRAGPROFILE DER PROLINE-SERIE

— Material: Aluminium bzw. Zinkdruckguss

129200-000 **Innenverbinder Pro** VPE: 40



KREUZVERBINDER

129063-020 Rapid Kreuzverbinder 90 Pro VPE: 150

Komplett vormontiert für ProLine Kanal (nicht für SoloPro)



129063-010 Kreuzverbinder Rapid Pro VPE: 200

Für hybrides Kreuzschienensystem Classic - Proline (nicht für SoloPro)
Zur Anbindung der ProLine an die Universal-Adapter



129063-002 RapidConnect90 VPE: 100

Für Kreuzschienensystem, auch für SoloPro
Verbinder Bodenprofil zu Ballast- und Verbundschiene



ENDKAPPEN FÜR DIE PROFILENDEN

Grau	Schwarz		
129200-010	129200-910	Kunststoff-Endkappe Pro	VPE: 100

Für die Profile Pro35, Pro50 und Pro70



MONTAGEPROFILE

CLASSIC

MONTAGEPROFILE CLASSIC

- Material: Aluminium
- Mechanische Anbindung: unten Klemmkanal, oben KlickNut M8
- Kombinierbar mit allen Dachhaken
- Montage mit Vierkantschraube, Klicksystem und Rapid2+



ECO05

Alu blank	
120001-03550	3550 mm
120001-04750	4750 mm
120001-05900	5900 mm

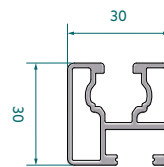

SOLO

Alu blank		Schwarz eloxiert	
120005-02450	2450 mm		
120005-03550	3550 mm		
120005-04400	4400 mm		
120005-04750	4750 mm		
120005-05900	5900 mm	120005-95900	5900 mm
120005-06200	6200 mm		

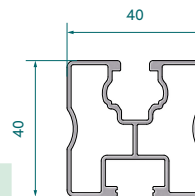

SOLOPLUS

Alu blank	
120006-05900	5900 mm

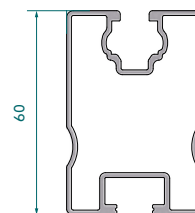

SOLOXL

Alu blank	
120015-05900	5900 mm

Der untere Klemmkanal ist nur geeignet für die Anbindung mit der Vierkantschraube 943410-025.
Nicht für Rapid-Aufsatz, Rapid-Kreuzverbinder, KlickTop o.ä.

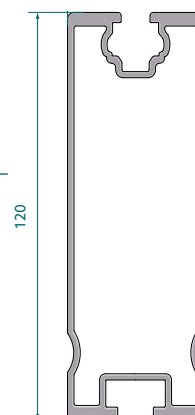

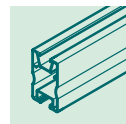

VERBINDER CLASSIC

FÜR MODULTRAGPROFILE DER CLASSIC-SERIE

– Material: Aluminium

VERBINDER		
129001-003	Verbinder E Eco, vormontiert	VPE: 100

129002-002	Verbinder E Solo, SoloPlus, FixZ-7, FixZ-15, vormontiert	VPE: 100
-------------------	--	----------

INNENVERBINDER		
129001-014	Eco05 Innenverbinder 250 mm	VPE: 50
943001-232	Dünnblechschraube 6,0 x 22 A2 mit Dichtscheibe oZ	VPE: 100

Es werden 1 Stück Innenverbinder und 2 Stück Dünnblechschrauben pro Verbindung benötigt.

129060-000	Verbinder Einschub Solo	VPE: 50
943001-232	Dünnblechschraube 6,0 x 22 A2 mit Dichtscheibe oZ	VPE: 100

Es werden 2 Stück Einschubverbinder und 4 Stück Dünnblechschrauben pro Verbindung benötigt.

129001-007	SoloPlus Innenverbinder	VPE: 25
129001-008	EcoLight Innenverbinder	VPE: 25

129001-019	Innenverbinder SoloXL	VPE: 25
943001-232	Dünnblechschraube 6,0 x 22 A2 mit Dichtscheibe oZ	VPE: 100

Es werden 1 Stück Innenverbinder und 4 Stück Dünnblechschrauben pro Verbindung benötigt.

KREUZVERBINDER			
Alu blank	Schwarz eloxiert		
129063-000	129063-900	Rapid Kreuzverbinder	VPE: 200

Für Kreuzschienensystem Classic

129063-010	Kreuzverbinder Rapid Pro	VPE: 200
-------------------	--------------------------	----------

Für hybrides Kreuzschienensystem Classic - Proline (nicht für SoloPro)

ENDKAPPEN FÜR DIE PROFILENDEN			
Grau	Schwarz		
129011-000	129011-900	Kunststoff-Endkappe Solo	VPE: 100

Für Profile der Serien Solo und SoloPro



FIX-Z PRO

DAS UNENDLICH ANPASSUNGSFÄHIGE
MONTAGESYSTEM.



EINFACHE
MONTAGE



WINDKANAL
GETESTET



SCHNEELAST
GETESTET

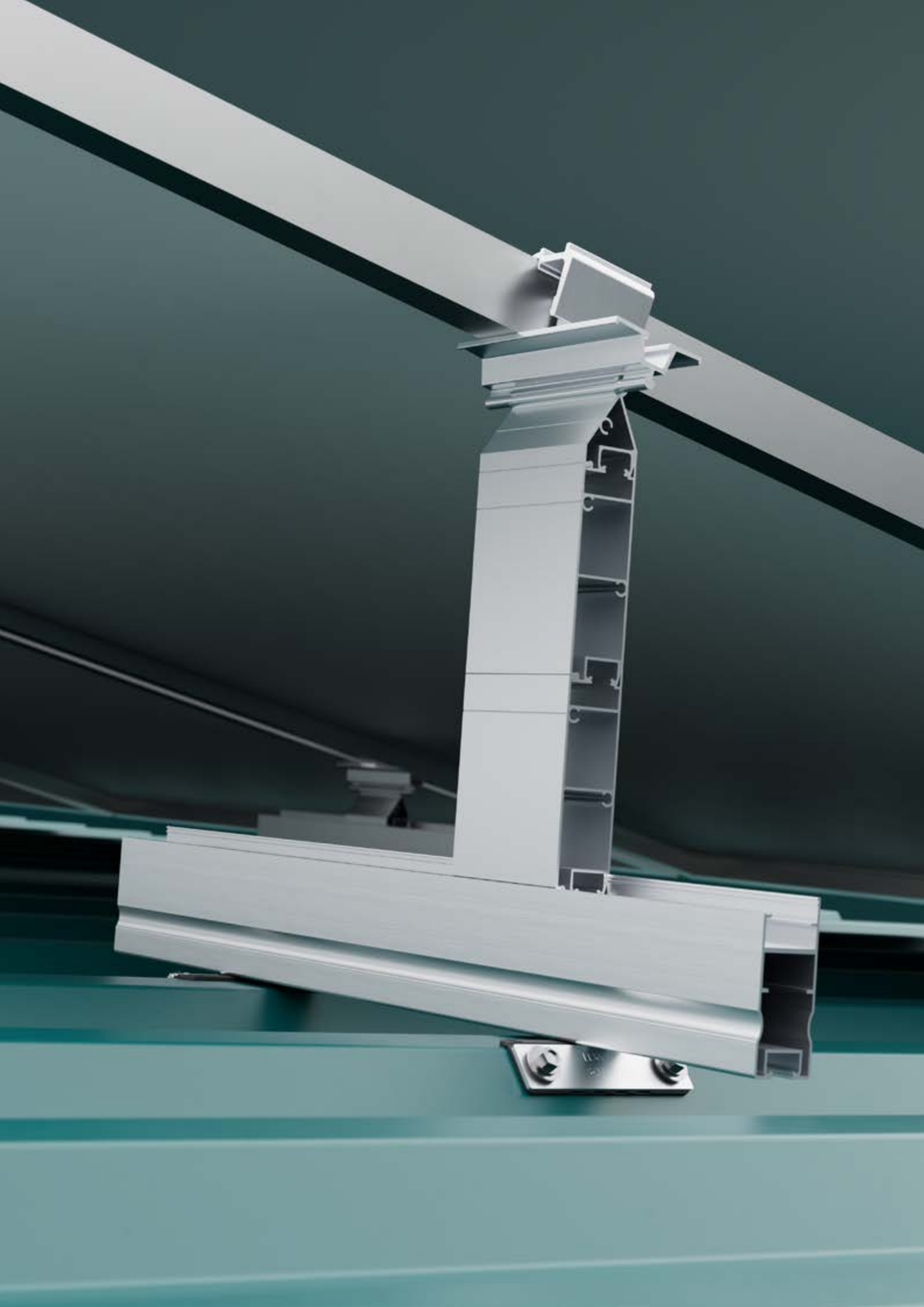

FIX-Z PRO IST DER IDEALE ZUSATZTRÄGER FÜR ALLE SCHRÄG- UND BLECHDÄCHER.

Bei Trapezblechdächern mit einer Neigung von weniger als zehn Grad ist die Installation von Modulen parallel zum Dach möglicherweise nicht ideal, um einen maximalen Ertrag oder eine optimale Selbstreinigung zu erzielen. Gleichzeitig ist eine konventionelle Abstützung durch Streben aufgrund der höheren Lasten oft unmöglich oder unwirtschaftlich. In solchen Fällen empfehlen wir flache Tragwinkel.

Genau dafür haben wir die Fix-Z Pro-Serie entwickelt.

- + Schnell und einfach zu montieren
- + Verbesserte Hinterlüftung
- + Bessere Selbstreinigung
- + Optimale Lastabtragung durch die Dacheindeckung
- + Mehrertrag bei günstigem Systempreis
- + Weitere Neigungen möglich
- + Leichte Aufständering auf Trapezblech für gerahmte Module (Aufstellwinkel 5 - 7° bzw. 13 - 15°)
- + Für alle gängigen 60- / 72-Zellen-Module geeignet



1

FIX-Z PRO AUF TONNENDACH

mit SingleFix Pro und Erhöhungselement /
Modulaufleger Pro

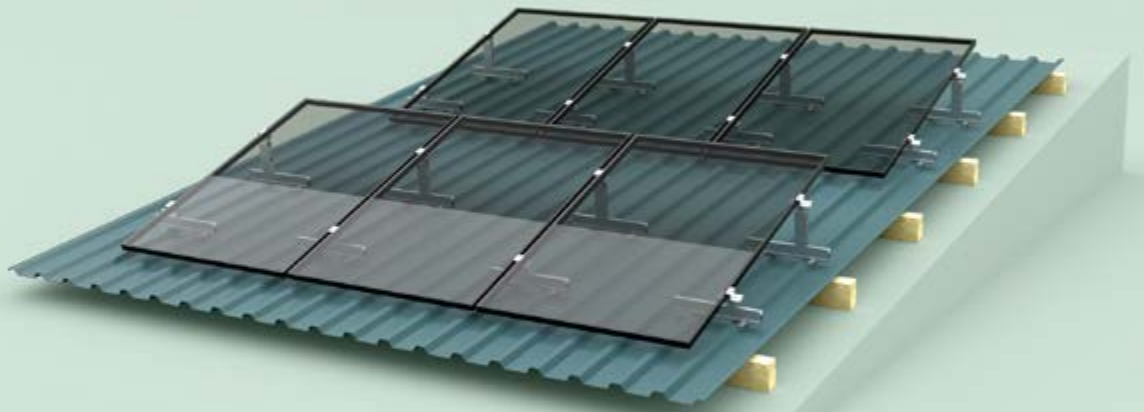

2

FIX-Z PRO AUF TRAPEZDACH

mit SingleFix Pro und Erhöhungselement /
Modulaufleger Pro

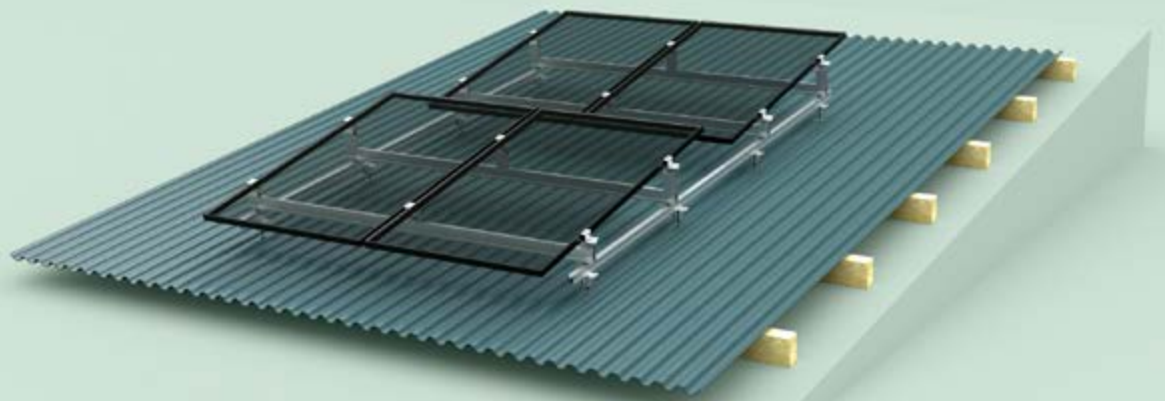

3

FIX-Z PRO AUF WELLDACH

mit Rapid Kreuzverbinder 90 Pro
auf Kreuzschiensystem

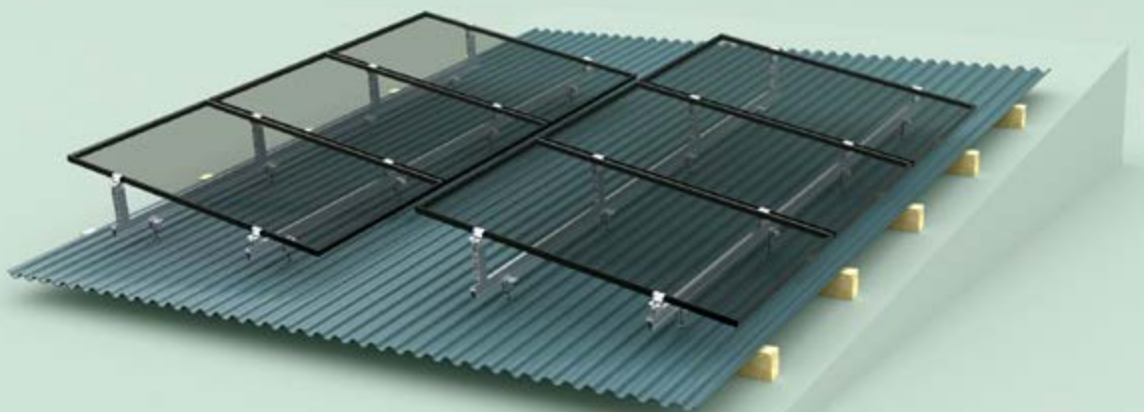

4

FIX-Z PRO AUF WELLDACH

in Ostausrichtung mit Stockschraube, Universal-Adapter
M8 und Modulaufleger / Erhöhungselement Pro

FIX-Z PRO

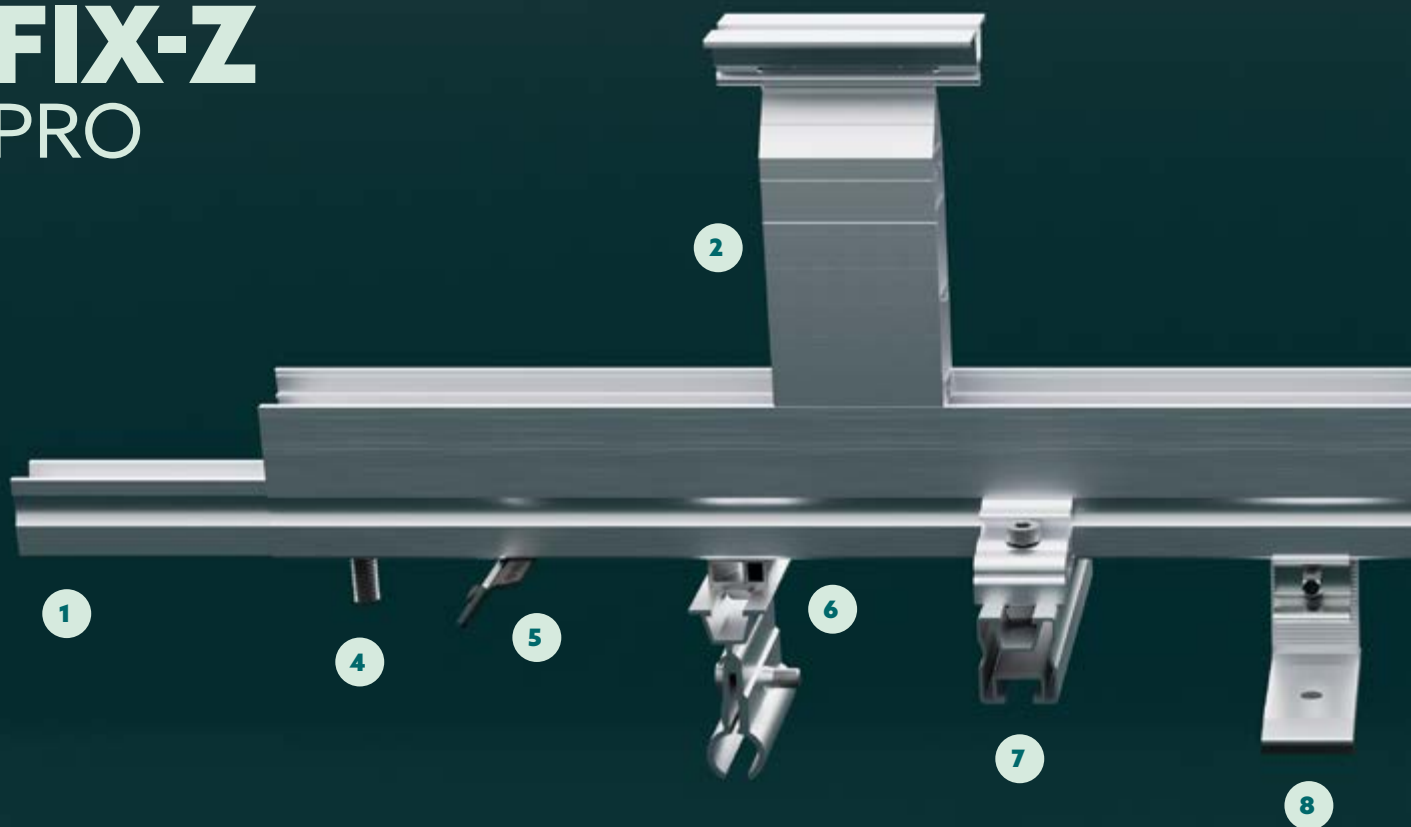

FIX-Z PRO

MONTAGEPROFIL MIT ZAHLREICHEN ANBINDEMÖGLICHKEITEN.

- Material: Aluminium
- Mechanische Anbindung: unten Klemmkanal, oben FixGrid Pro Einklickverbindung



Alu blank

120034-00450	450 mm
120034-03550	3550 mm
120034-05900	5900 mm

VPE: 50

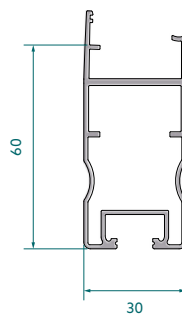



Die Tragprofile Fix-Z Pro sind mit folgenden Artikeln kombinierbar		Position	Katalog
129200-000	Innenverbinder Pro	1	Seite 107
165005-003	Erhöhungselement Pro	2	Seite 20
165005-004	Modulauflager Pro	3	Seite 21
943410-025	Schraube M10x25 Vierkant A2	4	Seite 124
113009-003	SingleFix Pro	5	Seite 74
129063-002	RapidConnect 90	6	Seite 107
129063-020	Rapid Kreuzverbinder 90 Pro	7	Seite 107
119026-102	Rapid2+ Pro SML	8	Seite 99
119026-122	Rapid Pro L	9	Seite 57
101xxx-xxx	Dachhaken mit Klemmteil Rapid Pro	10	Seite 47
129063-010	Kreuzverbinder Rapid Pro	11	Seite 105
119001-020	KlickTop Pro Aufsatzteil für Stockschraube	12	Seite 81

MODUL- KLEMMEN

- FÜR GERAHMTE MODULE
- FÜR LAMINATMODULE



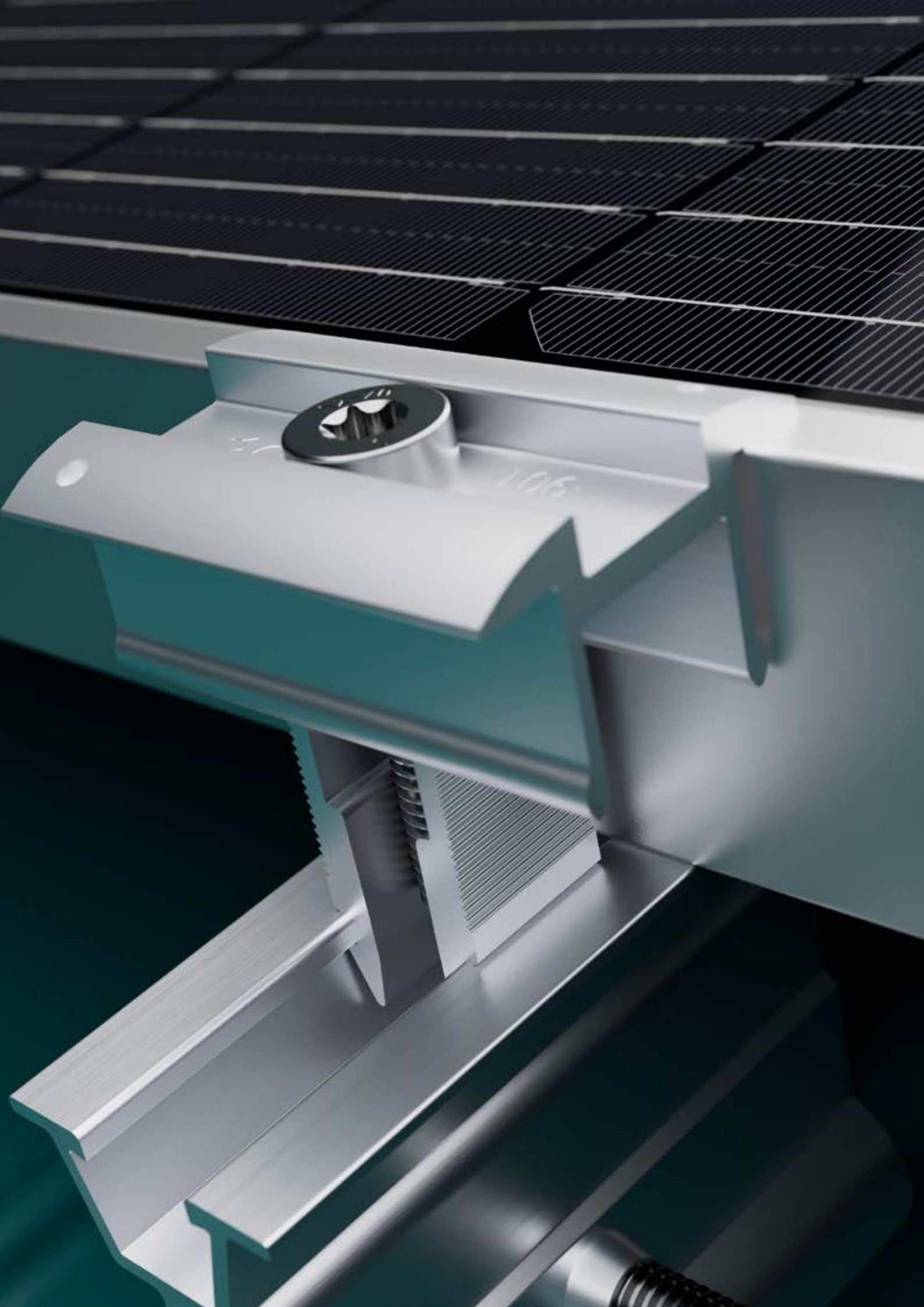

MODULKLEMMEN PROLINE

FÜR GERAHMTE MODULE

RAPID PRO

- Material: Aluminium blank oder schwarz eloxiert
- Klemmhöhe: 30 - 47 mm mit einer Klemme
- Klemmlänge: 50 mm
- Klemmtiefe: 7 mm
- Montagerichtung variabel vertikal / horizontal



Alu blank	Schwarz eloxiert	Artikelbezeichnung	Montageart	
131020-001	131020-901	Mittelklemme RapidPro	V + H	VPE: 100
131020-000	131020-900	Endklemme RapidPro	V + H	VPE: 50



PRO

- Material: Aluminium blank oder schwarz eloxiert
- Klemmhöhe: 30 - 47 mm mit einer Klemme
- Klemmlänge: 50 mm
- Klemmtiefe: 8,5 mm
- Montagerichtung variabel vertikal / horizontal



Alu blank	Schwarz eloxiert	Artikelbezeichnung	Montageart	
131021-001	131021-901	Mittelklemme Pro	V + H	VPE: 100
131021-000	131021-900	Endklemme Pro	V + H	VPE: 50



MODULKLEMMEN CLASSIC

FÜR GERAHMTE MODULE

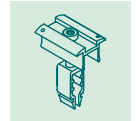

CLASSIC WIDE

- Material: Aluminium blank oder schwarz eloxiert
- Klemmhöhe: 30 - 40 mm
- Klemmlänge: 50 mm
- Klemmtiefe: 10 mm
- Für Montagerichtung vertikal (V) und/oder horizontal (H)



Alu blank	Schwarz eloxiert	Artikelbezeichnung	Montageart	
131121-021*	131121-921*	Mittelklemme Classic Wide	V + H	VPE: 100
131101-022*	131101-922*	Endklemme Classic Wide V	V	VPE: 50
131101-021*	131101-921*	Endklemme Classic Wide H	H	VPE: 50

* verfügbar ab Q3/2025

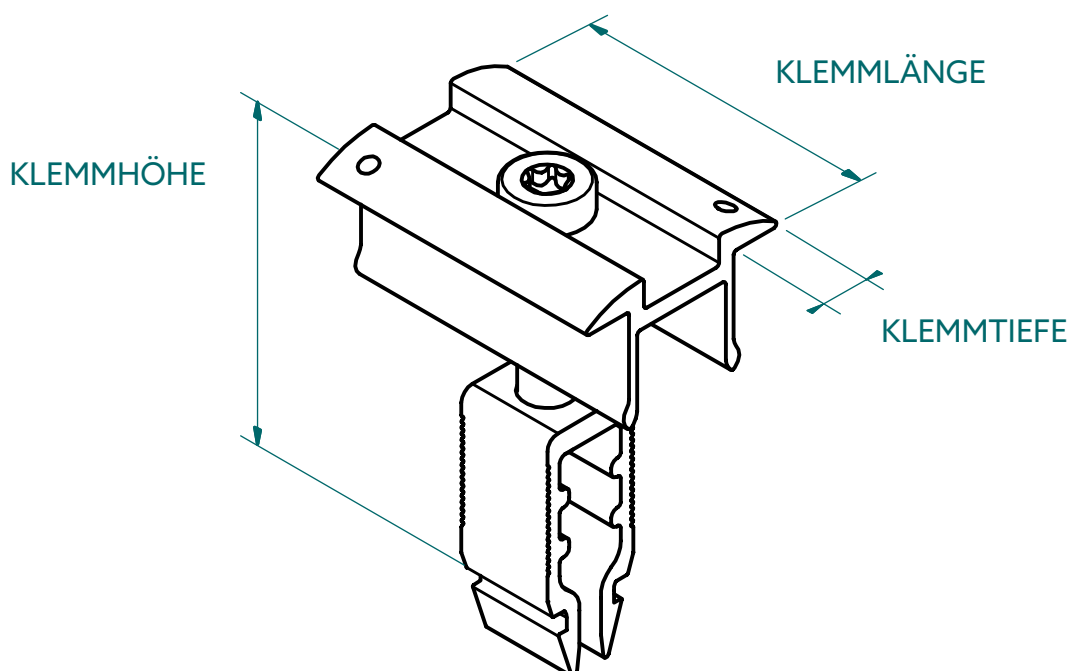

MODULKLEMMEN CLASSIC

FÜR GERAHMTE MODULE

RAPID16

- Material: Aluminium blank oder schwarz eloxiert
- Klemmhöhe: 30 - 40 mm bzw. 40 - 50 mm mit zwei Klemmenvarianten
- Klemmlänge: 50 mm
- Klemmtiefe: 7 mm
- Für Montagerichtung vertikal (V) und/oder horizontal (H)



Alu blank	Schwarz eloxiert	Artikelbezeichnung	Montageart	
131121-002	131121-902	Mittelklemme Rapid16 40 - 50	V + H	VPE: 100
131101-002	131101-902	Endklemme Rapid16 40 - 50	V + H	VPE: 50
131121-001	131121-901	Mittelklemme Rapid16 30 - 40	V + H	VPE: 100
131101-001	131101-901	Endklemme Rapid16 30 - 40	V	VPE: 50
131101-003	131101-903	Endklemme Rapid16 30 - 40	H	VPE: 50



RAPID16 L

- Material: Aluminium blank
- Klemmhöhe: 50 mm
- Klemmlänge: 100 mm
- Klemmtiefe: 7 mm
- Für Montagerichtung vertikal (V) und/oder horizontal (H)



Alu blank	Artikelbezeichnung	Montageart	
131121-111**	Mittelklemme Rapid16 30 - 40 L	V + H	VPE: 100
131101-101**	Endklemme Rapid16 30 - 40 L	V	VPE: 50

** Artikel läuft aus. Verfügbar solange Vorrat reicht.



MODULKLEMMEN CLASSIC

FÜR LAMINATMODULE

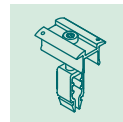

LAMINAT PROFI SCHMAL

- Material: Aluminium blank, Glasschutz Gummi
- Für Laminatdicke 3 – 8 mm
- Klemmlänge: 80 mm
- Glaseinstand: 11 mm
- Spalt zwischen Modulen: ca. 20 mm
- Inkl. Senkkopfschraube und Vierkantsmutter

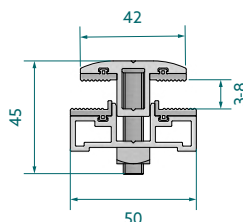

132201-308 Mittelklemme Profi schmal 3 – 8 mm Set** VPE: 100

132101-308 Endklemme Profi schmal 3 – 8 mm Set** VPE: 100

** Artikel läuft aus. Verfügbar solange Vorrat reicht.



LAMINAT PROFI BREIT

- Material: Aluminium blank, Glasschutz Gummi
- Für Laminatdicke 3 – 8 mm
- Klemmlänge: 80 mm
- Glaseinstand: 15 mm
- Spalt zwischen Modulen: ca. 20 mm
- Inkl. Senkkopfschraube und Vierkantsmutter

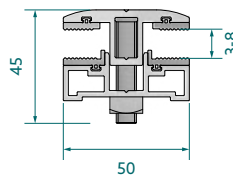

132202-308 Mittelklemme Profi breit 3 – 8 mm Set** VPE: 100

132102-308 Endklemme Profi breit 3 – 8 mm Set** VPE: 100

** Artikel läuft aus. Verfügbar solange Vorrat reicht.



LAMINAT ECO CLASSIC

- Material: Aluminium blank, Glasschutz Gummi
- Für Laminatdicke 6,8 mm
- Klemmlänge: 70 mm
- Glaseinstand: 11 mm
- Spalt zwischen Modulen: ca. 22 mm
- Inkl. Schraube M8 x 20, ohne Einklickbaustein
- Zertifizierte Klemmen aus hochisolierendem EPDM-Gummiwerkstoff für First Solar Serie 4 Module

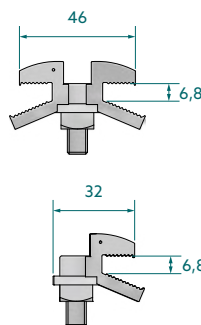

133264-168 Mittelklemme Eco6-S4 Laminat 6,8 mm Set** VPE: 100

133164-168 Endklemme Eco6-S4 Laminat 6,8 mm Set** VPE: 100

** Artikel läuft aus. Verfügbar solange Vorrat reicht.

139004-000 Unterlegblech Modulklemme Eco VPE: 200

Aluminiumblech zur Erhöhung der Auflagefläche bei der Laminatklemme Eco



MODULKLEMMEN PROLINE

FÜR LAMINATMODULE

LAMINAT PROLINE SCHMAL

- Material: Aluminium blank, Glasschutz Gummi
- Für Laminatdicke 3 – 9 mm
- Klemmlänge: 80 mm
- Glaseinstand: 11 mm
- Spalt zwischen Modulen: ca. 20 mm

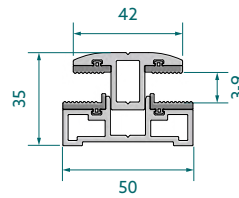

132201-328 Mittelklemme Pro schmal 3 – 9 mm VPE: 100

132101-328 Endklemme Pro schmal 3 – 9 mm VPE: 100



LAMINAT PROLINE BREIT

- Material: Aluminium blank, Glasschutz Gummi
- Für Laminatdicke 3 – 8 mm
- Klemmlänge: 80 mm
- Glaseinstand: 15 mm
- Spalt zwischen Modulen: ca. 20 mm

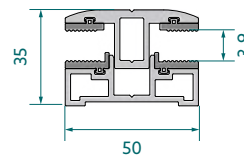

132202-328 Mittelklemme Pro breit 3 – 9 mm VPE: 100

132102-328 Endklemme Pro breit 3 – 9 mm VPE: 100



LAMINAT ECO PROLINE

- Material: Aluminium blank, Glasschutz Gummi
- Für Laminatdicke 6,8 mm
- Klemmlänge: 70 mm
- Glaseinstand: 11 mm
- Spalt zwischen Modulen: ca. 22 mm
- Zertifizierte Klemmen aus hochisolierendem EPDM-Gummiwerkstoff für First Solar Serie 4 Module

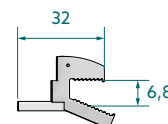
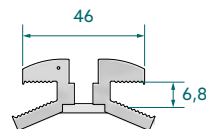

133264-268 Mittelklemme Eco6-S4 6,8 mm Pro VPE: 100

133164-268 Endklemme Eco6-S4 6,8 mm Pro VPE: 100



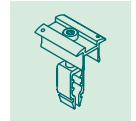

ZUBEHÖR

SCHRAUBEN FÜR LAMINATKLEMME

— Material: Edelstahl



Zubehör für die Laminatklemmen ProLine und Eco ProLine zur Montage mit Classic-Profilen

943000-063	Schraube Zylinderkopf mit Sperrverzahnung M8x40, Torx 40, A2 DIN EN ISO 14580	VPE: 100
943914-008	Vierkantmutter A4	VPE: 100

A2 und A4: korrossionsbeständiger Edelstahl



Zubehör für die Laminatklemmen ProLine und Eco ProLine zur Montage mit ProLine-Profilen

943000-063	Schraube Zylinderkopf mit Sperrverzahnung M8x40, Torx 40, A2 DIN EN ISO 14580	VPE: 100
942000-902	Hammerkopfmutter Pro	VPE: 100

A2 und A4: korrossionsbeständiger Edelstahl



SICHERHEITSHAKEN LAMINAT

ABRUTSCHSICHERUNG FÜR DIE LAMINATMODULE

— Material: Aluminium, Glasschutz Gummi

139008-006	Sicherheitshaken Laminat 3 - 8 mm	VPE: 100
-------------------	--	----------



ZUBEHÖR

- SCHRAUBEN UND KLEINTEILE
- KABELFÜHRUNG
- BLITZSCHUTZ UND
POTENTIALAUSGLEICH
- MUSTERKOFFER



SCHRAUBEN UND KLEINTEILE

ZUBEHÖR

SCHRAUBEN

FÜR DEN EINSATZ IN DIVERSEN CLASSIC- UND PROLINE-SERIEN

— Material: korrosionsbeständiger Edelstahl A2

Sechskantschraube, A2			
943610-025**	M10 x 25	DIN 933	VPE: 100
943000-029	M10 x 25	DIN EN ISO 4017	VPE: 100
943000-032	M10 x 35	DIN EN ISO 4017	VPE: 100
943000-037	M10 x 45	DIN EN ISO 4017	VPE: 100

** Artikel läuft aus. Verfügbar solange Vorrat reicht.

Vierkantschraube, A2		
943410-025	M10 x 25	VPE: 100

Innensechskantschraube mit Sperrverzahnung, A2			
943000-025	M8 x 20	DIN EN ISO 4762	VPE: 100

Innensechskantschraube mit Gleitmo-Beschichtung, A2			
943000-024	M8 x 55	DIN EN ISO 4762	VPE: 100

Schraube Halbrundkopf mit Sperrverzahnung, Torx 40, A2			
943001-238	M8 x 16	DIN 34805-2	VPE: 100

Schraube Zylinderkopf mit Sperrverzahnung, Torx 40, A2			
943001-242	M8 x 16	DIN EN ISO 14580	VPE: 100
943000-063	M8 x 40	DIN EN ISO 14580	VPE: 100



STAHLSCHRAUBEN

ZUR BEFESTIGUNG IN STAHLTRÄGERN AB 1,5 MM STÄRKE

— Material: korrosionsbeständiger Edelstahl A2

Gewindeschraube selbstfurchend, A2		
943763-064**	6,3 x 64	VPE: 100
943763-115**	6,3 x 115	VPE: 100
943763-200**	6,3 x 200	VPE: 50

** Artikel läuft aus. Verfügbar solange Vorrat reicht.

Gewindeschraube selbstfurchend, A2		
943718-064	8 x 64	VPE: 100
943718-125	8 x 125	VPE: 50
943718-150	8 x 150	VPE: 50
943718-200	8 x 200	VPE: 50





BLECHSCHRAUBEN

BEFESTIGUNGSSCHRAUBEN FÜR BLECHE

– Material: korrosionsbeständiger Edelstahl

943755-925	Bohrschraube 5,5 x 25 mit Dichtscheibe	VPE: 100
-------------------	---	----------

Bei der Verschraubung kann es zu Spanentwicklung kommen

943772-019	Reparaturschraube 7,2 x 19 selbstfurchend FAB A A2	VPE: 500
-------------------	---	----------

Dünnblechschrauben mit Dichtung		
943000-700	Dünnblechschraube 5,5 x 25 A2 mit Dichtscheibe Mit ETA, ETN, MCS012 und deutscher bauaufsichtlicher Zulassung. Für den Einsatz in D, FR, GB.	VPE: 100
943000-360	Dünnblechschraube 6,0 x 25 A2 mit Dichtscheibe Mit ETA, ETN, MCS012 und deutscher bauaufsichtlicher Zulassung. Für den Einsatz in D, FR, GB.	VPE: 100
943001-232	Dünnblechschraube 6,0 x 22 A2 mit Dichtscheibe oZ	VPE: 100



HOLZSCHRAUBEN

ZUR BEFESTIGUNG IN HOLZ-UNTERKONSTRUKTION

– Material: korrosionsbeständiger Edelstahl VA

Holzschraube mit Tellerkopf, VA		
943208-080	8 x 80	VPE: 100
943208-100	8 x 100	VPE: 100
943208-120	8 x 120	VPE: 50

Holzschraube mit Tellerkopf und Schneidkerbe, VA		
943218-080	8 x 80	VPE: 100
943218-100	8 x 100	VPE: 100
943218-120	8 x 120	VPE: 50

Holzschraube mit Tellerkopf, Stahl verzinkt		
942208-080	8 x 80	VPE: 50
942208-100	8 x 100	VPE: 50
942208-120	8 x 120	VPE: 50



119016-000	Dichtung für Tellerkopfschrauben diam 8 EPDM
-------------------	---



SCHRAUBEN UND KLEINTEILE

ZUBEHÖR

MUTTERN UND UNTERLEGSscheIBEN

FÜR DEN EINSATZ IN DIVERSEN CLASSIC- UND PROLINE-SYSTEMEN

– Material: korrosionsbeständiger Edelstahl A2 oder A4

Unterlegscheibe groß, A2			
943000-043	M8	DIN EN ISO 7093-1	VPE: 100
943000-056	M10	DIN EN ISO 7093-1	VPE: 100



Hammerkopfmutter		
942000-902	Hammerkopfmutter Pro	VPE: 100

Aus Stahl mit Zinklamellenbeschichtung, geeignet für die Verschraubung mit Edelstahlschrauben



Flanschmutter mit Sperrverzahnung, A4			
943000-015	M8	DIN EN 1661	VPE: 100
943000-022	M10	DIN EN 1661	VPE: 100



Mutter selbstsichernd, A4			
943001-240	M8	DIN EN ISO 7040	VPE: 500



BITTE BEACHTEN: Alle Sicherungsmuttern in allen Ausführungen und Güten sind Einwegware und verlieren beim Auf- und Abschrauben ihre Klemmwirkung.

VIERKANTMUTTERN UND KLICKIN

FÜR DEN EINSATZ IN CLASSIC-SYSTEMEN



Vierkantmutter, A4 Edelstahl		
943914-008	Vierkantmutter M8, A4 kombinierbar mit Klicknut M8 und Einklickbaustein	VPE: 100
943914-010	Vierkantmutter M10, A4 kombinierbar mit Klicknut M8 und Einklickbaustein	VPE: 100



KlickIn Einklickbaustein, Kunststoff		
129010-008	KlickIn Einklickbaustein für Mutter M8 Zum vereinfachten Einführen der Vierkantmutter M8, an beliebiger Stelle der KlickNut M8	VPE: 100
129010-001	KlickIn Einklickbaustein für Mutter M10 Zum vereinfachten Einführen der Vierkantmutter M10, an beliebiger Stelle der KlickNut M10	VPE: 100



EPDM-GUMMIEINLAGE 3 MM SELBSTKLEBEND

UV-BESTÄNDIGES MATERIAL

973000-041	EPDM Gummi selbstklebend 48 mm breit	Rolle 50 m
------------	--------------------------------------	------------



BLITZSCHUTZ UND POTENTIALAUSGLEICH

ZUBEHÖR



BLITZSCHUTZKLEMMEN

PASSEND AUF KLEMMKANÄLE DER SCHLETTER-MONTAGEPROFILE

– Material: korrosionsbeständiger Edelstahl



135003-002 Erdungs- und Blitzschutzklemme A2 M8 VPE: 20

für Klemmbereich \varnothing 8 - 10 mm
Anschluss ein-/mehrdrätig 4 - 50 mm²
Für den oberen Schraubkanal



135003-022 Erdungs- und Blitzschutzklemme Pro A2 M8 VPE: 20

für Klemmbereich \varnothing 8 - 10 mm
Anschluss ein-/mehrdrätig 4 - 50 mm²
Für den oberen Schraubkanal



135003-000 Blitzschutzklemme für 8 mm VPE: 20

für Klemmbereich \varnothing 8 - 10 mm
Aluminium, komplett vormontiert (für Draht-DM 8 mm)
Für den unteren Schraubkanal



ERDUNGSBLECHE

FÜR MODULERDUNG (NICHT FÜR LAMINATKLEMMEN GEEIGNET)



135004-000 Erdungsblech VPE: 100



135004-020 Erdungsblech Pro VPE: 100



MONTAGELOCHBAND

AUS ALUMINIUMLEGIERUNG

119015-002 Montagelochband 6 - Rolle à 50 m VPE: 1

Querschnitt 9,36 mm²



119015-003 Montagelochband 16 - Rolle à 50 m VPE: 1

Blitzstromfähig mit Querschnitt 25,2 mm²



PROKLIP MULTI

KABELFÜHRUNG



PROKLIP-MULTI PS

- Kompatibel mit der KlickNut Pro
- Bündelt bis zu 6 Kabel
- Kabelführung an der Seite des Modultragprofils
- Klemmung in der KlickNut Pro
- Für den Einsatz bei FixGrid Pro muss die Dünnblechschraube 943000-700 separat bestellt werden

PROKLIP-MULTI 10S

- Kompatibel mit dem Schraubkanal der Classic- und ProLine-Profile
- Bündelt bis zu 4 Kabel
- Kabelführung entlang der Seite des Modultragprofils
- Klemmung im Klemmkanal

PROKLIP-MULTI 8

- Kompatibel mit der KlickNut M8 oder dem Klemmkanal der Classic-Profile
- Bündelt bis zu 6 Kabel
- Kabelführung entlang des oberen Schraubkanals
- Klemmung im oberen oder unteren Kanal möglich
- Kompatibel mit den Systemen FixZ-7, FixZ-15, System FS, Carport, Sonderprojekte

KABELFÜHRUNG

ZUBEHÖR

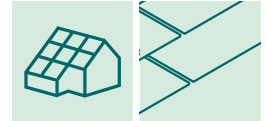

KABELKLEMMEN

BEFESTIGER AUS UV- UND TEMPERATURBESTÄNDIGEM KUNSTSTOFF

129065-001 Proklip-Multi 10S		VPE: 100
Profile		Kabelmenge*
Klemmkanal unten Classic und ProLine		ca. 4

* Ausgehend von einem 6 mm²-Kabel mit einem Kabeldurchmesser von 6 mm.



129065-008 Proklip-Multi 8		VPE: 100
Profile	Systeme	Kabelmenge*
KlickNut M8 oder Klemmkanal, Modultragprofile S, Modultragprofile Solo, Eco05, FixZ-7, FixZ-15, SoloPlus, SoloXL	FixZ-7, FixZ-15, System FS, Carport, Sonderprojekte	ca. 6



129065-018 Proklip-Multi PS		VPE: 100
Profile	Systeme	Kabelmenge*
KlickNut Pro für Modultragprofil Pro35, Pro50, Pro70, Pro100	FixGrid Pro (Für den Einsatz bei FixGrid Pro muss die Dünnschraube 943000-700 separat bestellt werden.)	ca. 6



BEFESTIGUNGSBINDER

KABELBINDERLÄNGE: 200 MM

149023-001 Befestigungsbinder 1,0 – 3,0 mm, Führung oben		VPE: 100
Befestigung an Kanten mit einer Breite von 1,0 – 3,0 mm		



149023-002 Befestigungsbinder 1,0 – 3,0 mm, Führung seitlich		VPE: 100
Befestigung an Kanten mit einer Breite von 1,0 – 3,0 mm		



MUSTERKOFFER

DACHSYSTEME

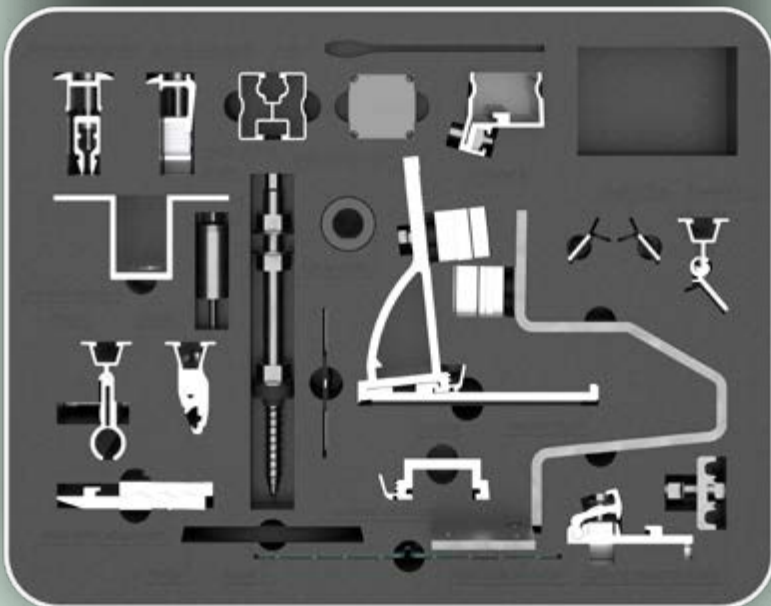
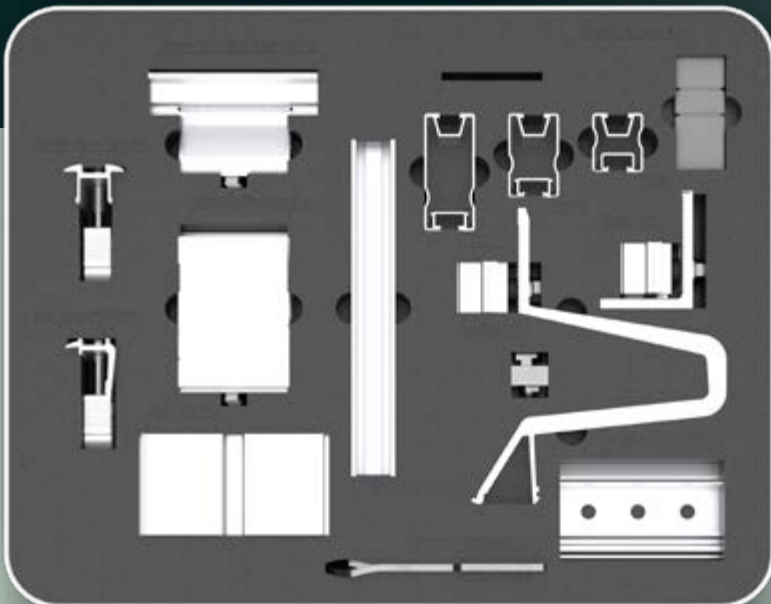

MUSTERKOFFER DACHSYSTEME

ALLE WESENTLICHEN PRODUKT-
BEISPIELE DER SCHLETTNER-
MONTAGESYSTEME.

195000-397 Musterkoffer Dachsysteme

Auf Anfrage erhältlich
Abbildungen ähnlich

NOTIZEN

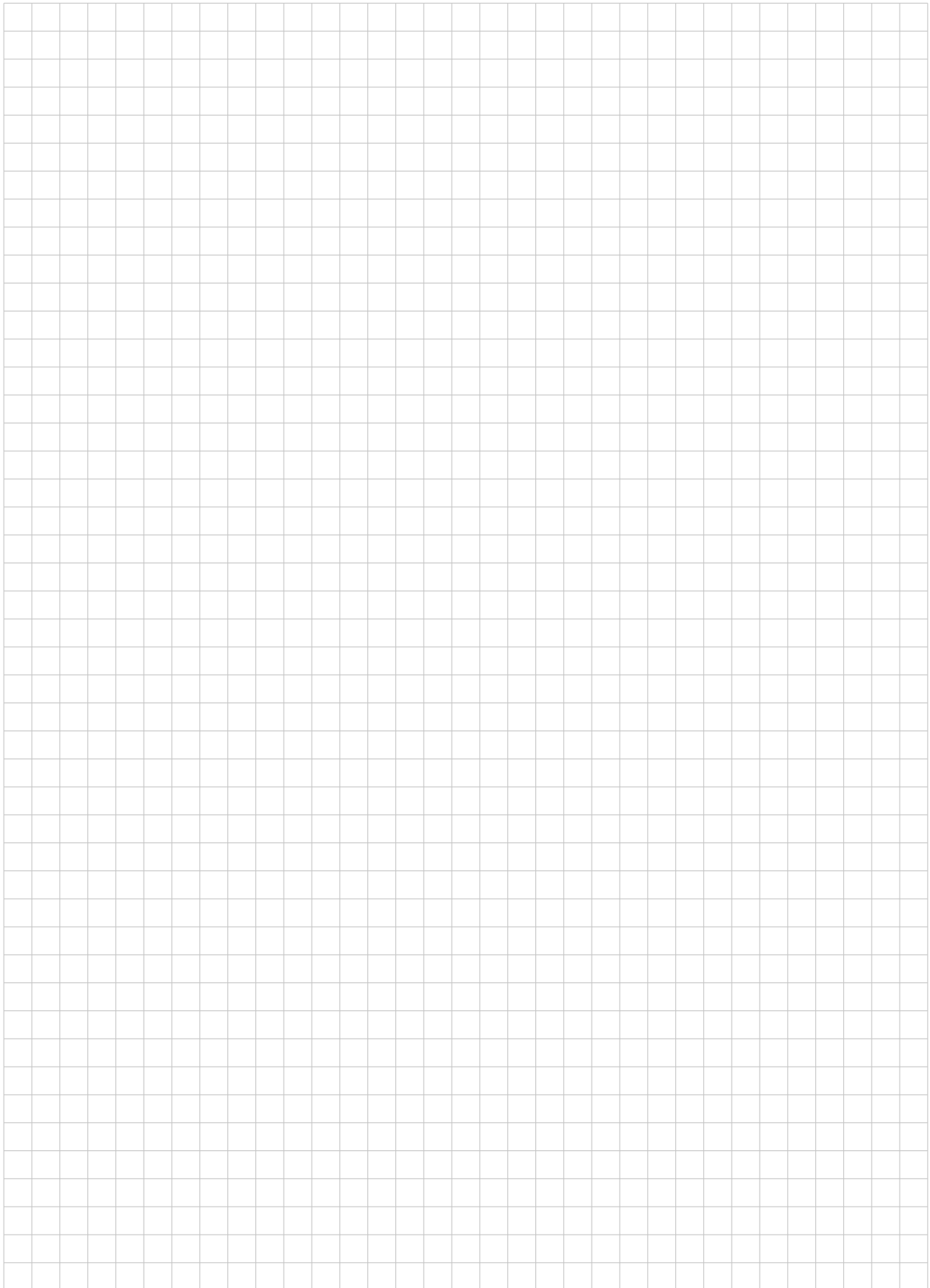



GROSSHANDELS- PARTNER.

VERTRIEBSPARTNER, DIE SOLAR
UNTERSTÜTZEN.

Dank unseres globalen Netzwerks aus autorisierten Vertriebspartnern und lokalen Niederlassungen können wir Ihre Solarprojekte optimal unterstützen.

Ihr Erfolg liegt uns am Herzen. Deshalb setzen wir auf Vertriebspartner, die nachhaltige Lösungen bieten, hochwertige Komponenten liefern, zuverlässige Dienstleistungen erbringen und kurze Lieferzeiten gewährleisten.

Erfahren Sie mehr über unsere 188 Großhandelspartner und finden Sie den passenden Partner für Ihr Projekt auf schletter-group.com.



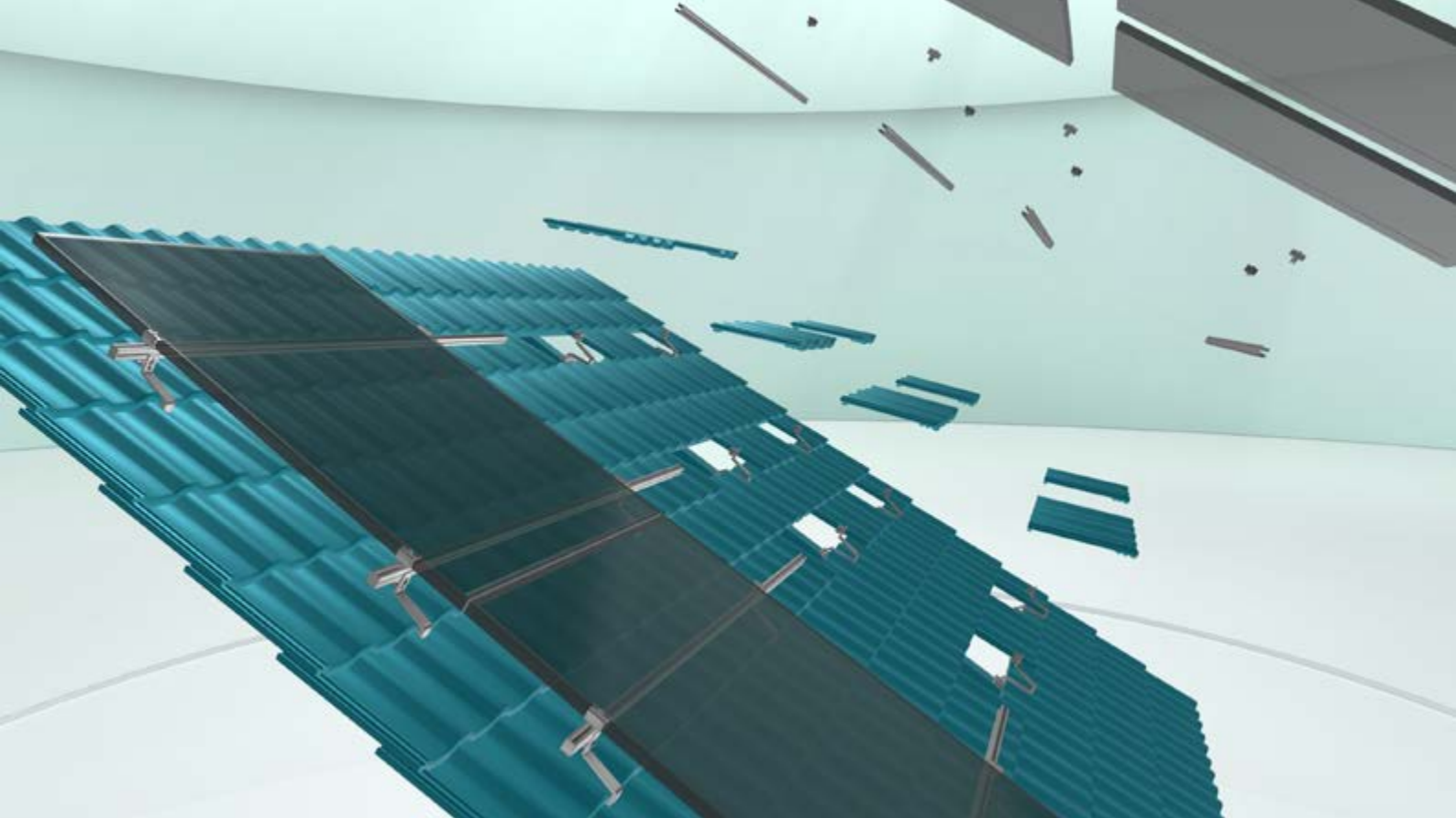

MÖCHTEN SIE NÄHER HERAN?

KEIN PROBLEM.

Vor Kurzem haben wir die Türen zum House of Schletter geöffnet – unser neues digitales Zuhause für Installateure, Großhändler und alle anderen, die sich mit uns für Solar engagieren.

Im Inneren können Sie mit lebensechten, digitalen Nachbildungen einiger unserer beliebtesten Produkte interagieren und alles Wissenswerte darüber erfahren - auf eine Art und Weise, die eindrucksvoller ist als jedes Handbuch oder jede Anleitung.

Außerdem können Sie unsere Solarmontagesysteme in unserem Wetterlabor auf Herz und Nieren prüfen. Hier kontrollieren Sie die Elemente und sehen genau, wie sich unsere Systeme an sie anpassen.

Im House of Schletter ist jeder willkommen – legen Sie also die Broschüre für einen Moment beiseite und tauchen Sie ein.

Besuchen Sie einfach houseofschletter.schletter-group.com oder scannen Sie den QR-Code.



GLOSSAR

A: Internes Kürzel für Produkte aus Aluminium.

AK: Dachfolien, wie z.B. PVC-Folien enthalten Weichmacher. Durch den Kontakt mit Bautenschutzmatte kann der Weichmacher aus der Folie in die Bautenschutzmatte abwandern, was zu einer Versprödung der Dachfolie führen kann. Die Aluminiumkaschierung an der Unterseite der Bautenschutzmatte verhindert eine Weichmacherwanderung aus der Dachfolie in die Matte.

EN: Abkürzung für „Europäische Norm“. Diese Normen werden von europäischen Normungsgremien wie dem Europäischen Komitee für Normung (CEN), dem Europäischen Komitee für elektrotechnische Normung (CENELEC) und dem Europäischen Institut für Telekommunikationsnormen (ETSI) entwickelt. EN-Normen sind Standards, die im gesamten Europäischen Wirtschaftsraum gelten und sicherstellen sollen, dass Produkte, Dienstleistungen und Verfahren sicher und von hoher Qualität sind.

EN AW 6060: Eine Aluminiumlegierung, die zur Al-Mg-Si-Reihe (6000er-Reihe) gehört. Diese Legierung ist ein Strangpressaluminium mit moderaten Festigkeitswerten, ausgezeichnete Schweißbarkeit, Korrosionsbeständigkeit und Anodisierbarkeit.

EN AW 6063: Eine Aluminiumlegierung, die zur Al-Mg-Si-Reihe (6000er-Reihe) gehört. Diese Legierung ist ein Strangpressaluminium und ähnlich wie EN AW 6060, aber mit höheren Festigkeitswerten. Weitere Eigenschaften sind ausgezeichnete Schweißbarkeit, Korrosionsbeständigkeit und Oberflächenqualität.

EPDM: Abkürzung für Ethylen-Propylen-Dien-Monomer. Eine Gruppe synthetischer Kautschuke, die sehr beständig gegen extreme Wetterbedingungen, Hitze, Ozon und Säuren reagieren.

FH: Abkürzung für „flammhemmend“ in Bezug auf Bautenschutzmatte.

HSL: Internes Kürzel für „hohe Schneelast-Regionen“. Weitere Bedeutung: engl. „High Strength Low-Alloy Steel“, deutsch „hochfester niedriglegierter Stahl“.

MAX: Internes Kürzel, das darauf hinweist, dass das Produkt für hohe Schneelasten ausgelegt ist.

PA: Abkürzung für Polyamid, ein thermoplastischer Kunststoff, der für seine hohe Festigkeit und gute chemische Beständigkeit bekannt ist.

PRO: Internes Kürzel für die Produktserie ProLine, das darauf hinweist, dass das Produkt mit den ProLine-Modultragprofilen kompatibel ist.

SK: Abkürzung für „selbstklebend“ im Zusammenhang mit Bautenschutzmatte. Die Matte sind mit einer klebenden Schicht versehen, die eine einfache und schnelle Installation ermöglichen, ohne dass zusätzliche Klebstoffe benötigt werden.

T66: Bei der Materialbezeichnung EN AW 6060-T6 gibt es den Wärmebehandlungszustand des Materials an. Es beschreibt die mechanischen Eigenschaften, die das Aluminium durch eine gezielte Behandlung erhalten hat. T66 bedeutet, dass das Material lösungsgeglüht und anschließend künstlich gealtert wurde, um eine höhere Festigkeit zu erreichen.

UNIVERSAL: Internes Kürzel in der Produktgruppe Dachhaken, die beschreibt, dass das Produkt eine variable Steganordnung bietet.

V: Internes Kürzel für „vertikale Modulausrichtung“.

VA: Abkürzung für „Versuchsschmelze Austenit“. „Austenit“ bezeichnet eine Kristallstruktur in rostfreiem Stahl, die eine hohe Korrosionsbeständigkeit aufweist.

Ursprünglich wurde diese Bezeichnung für spezielle Edelstahllegierungen verwendet, die in den frühen Entwicklungsphasen getestet wurden. Heute wird „VA“ oft als Synonym für rostfreien Edelstahl verwendet.

V2A: Ein Chrom-Nickel-Stahl (CrNi-Stahl), der häufig in der Industrie verwendet wird. Er ist korrosionsbeständig und wird oft für Anwendungen wie Geländer, Spülbecken und Fahrzeugbau verwendet.

V4A: Eine Weiterentwicklung von V2A, die zusätzlich Molybdän (CrNiMo-Stahl) enthält. Diese Legierung bietet eine höhere Korrosionsbeständigkeit und wird oft in maritimen Umgebungen oder in der chemischen Industrie eingesetzt.

2+: Internes Kürzel für die Produktgruppe Dachhaken, die einen vormontierten Multiadapter besitzen, der die Aufnahme von Classic- und ProLine-Modultragprofilen ermöglicht.



WE SUPPORT SOLAR.

Für eine umfassende und kompetente Beratung bei Ihrer Anlagenplanung und für Fragen zur Logistik und Auftragsbearbeitung stehen Ihnen unsere Mitarbeiter gerne zur Verfügung.

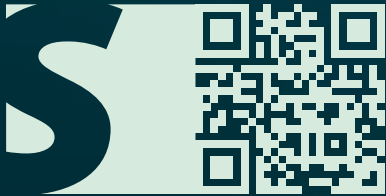

SCHLETTER SOLAR GMBH
Alustraße 1, 83527 Kirchdorf, Deutschland

www.schletter-group.com